

Aderans
GERMANY

NORIKO™
RENÉ OF PARIS®
THE
ALEXANDER
COUTURE COLLECTION

LOVES CHANGE

FAIR FASHION®
NATURAL LINE



HOUSE of CHRISTINE
HEADWEAR

MEDICEUTICALS®

Aderans

GERMANY

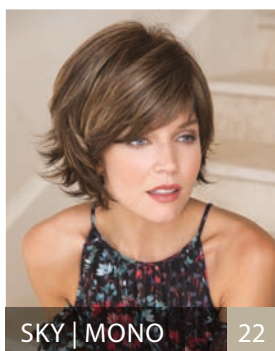
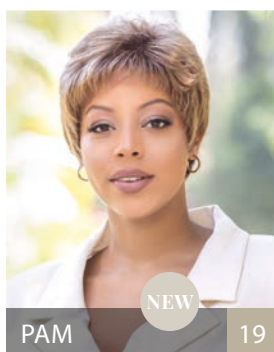
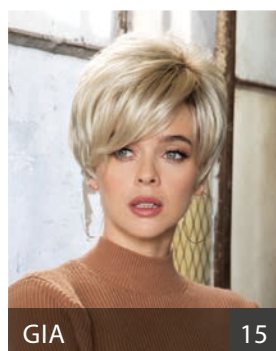
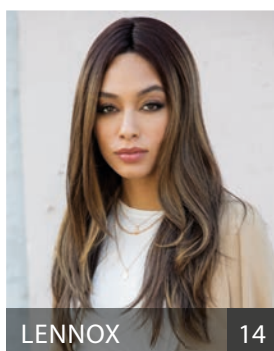
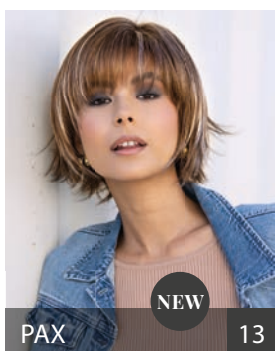
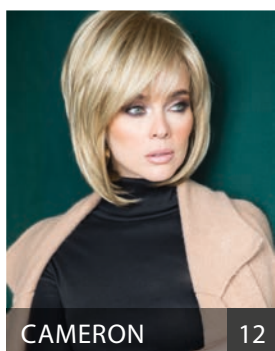
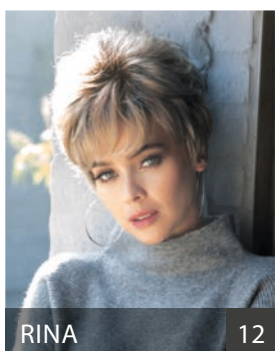

■ RENÉ OF PARIS

■ NORIKO

Aderans

GERMANY



CORY | MONO 24



REESE | TM 24

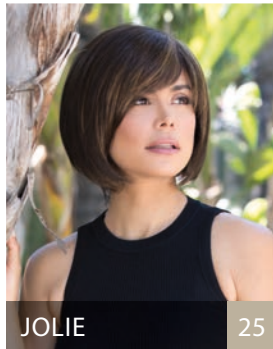

JOLIE 25

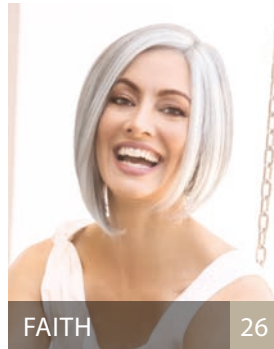

FAITH 26

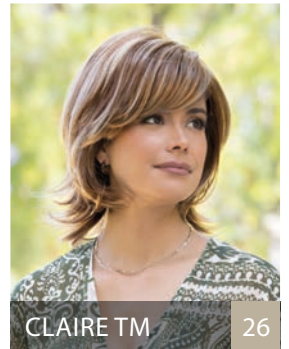

CLAIRE TM 26

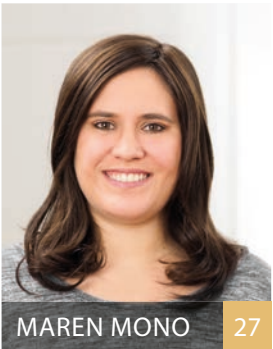

MAREN MONO 27



WAVY MT 28

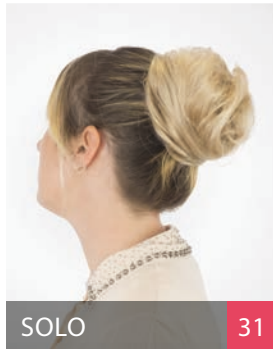

SOLO 31

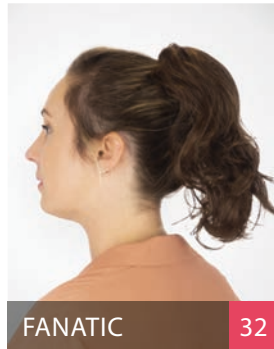

FANATIC 32

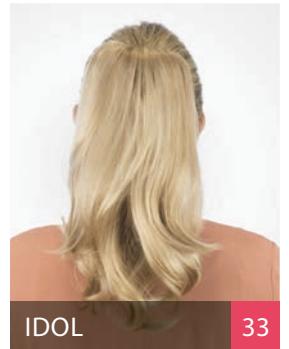

IDOL 33



OBSESSED 34



WIRED 35

 ALEXANDER COUTURE

 SENTOO ESSENTIAL

 LOVES CHANGE



NORIKO | REESE



NORIKO | CLAIRE



NORIKO | MEGAN



NORIKO | FAITH

Aderans
GERMANY



Der Aderans Katalog fasst für Sie unsere Topprodukte aus verschiedenen Kollektionen zusammen und verschafft Ihnen einen allumfassenden Überblick unseres Sortimentes. Erfahren Sie alles über den Gestaltungsspielraum, den unsere Produkte bieten und welchen unermesslichen Nutzen Sie daraus für Ihre Kund:innen ziehen können, um für alle Haartheemen eine sinnvolle und vor allen Dingen passende Lösung zu finden. Nutzen Sie ergänzend dazu unseren Sentoo Collection Katalog, der einen tiefen Einblick in all unsere Sentoo Kollektionen bietet und Ihnen übersichtlich Informationen zu allen Themen liefert.

Ihr Aderans Team

The Aderans catalogue summarizes our top products for you from different collections and gives you a perfect overview of our diverse product range. Learn all about the versatility our products offer and how you can benefit your customers to find a sensible and suitable solution for all hair related topics. Additionally you can also use our Sentoo Collection catalogue, which gives you an overview of all our exclusive Sentoo collections and provides you with information on all topics.

Your Aderans Team



NORIKO | JOLIE

FRISURENÜBERSICHT VON KURZ BIS LANG	2
RENÉ OF PARIS	10
NORIKO	16
ESSENTIAL	27
ALEXANDER COUTURE	28
LOVES CHANGE	30
KOPFHAUTGESUNDHEIT	36
HAARPFLEGE	41
ZUBEHÖR	44
ARBEITSMATERIAL	53
BEAUTY PRODUKTE	54

WIR BIETEN ZUSÄTZLICH ...	
HOUSE OF CHRISTINE	56
FAIR FASHION	58
NORIKO	60
RENÉ OF PARIS	61
SHE HAIR - EXTENSIONS	62
SENTOO COLLECTION	63
MARKETINGMATERIAL	64
ADERANS ACADEMY	65
DIGITAL INFORMIERT	65

FARBEN & DETAILS GRÖSSEN & MONTUREN HAARLÄNGEN FARBEN	
RENÉ OF PARIS	66
NORIKO	70
LOVES CHANGE	76

FARBKARTEN	78
-------------------	----



HAIR STYLES FROM SHORT TO LONG HAIR STYLES	2
RENÉ OF PARIS	10
NORIKO	16
ESSENTIAL	27
ALEXANDER COUTURE	28
LOVES CHANGE	30
SCALP HEALTH	36
HAIR CARE	41
ACCESSORIES	44
WORKING MATERIAL	53
BEAUTY PRODUCTS	54

IN ADDITION ...	
HOUSE OF CHRISTINE	56
FAIR FASHION	58
NORIKO	60
RENÉ OF PARIS	61
SHE HAIR - EXTENSIONS	62
SENTOO COLLECTION	63
MARKETING MATERIAL	64
ADERANS ACADEMY	65
STAY UP TO DATE ONLINE	65

COLOURS & DETAILS SIZES & CAP CONSTRUCTIONS LENGTHS COLOURS	
RENÉ OF PARIS	66
NORIKO	70
LOVES CHANGE	76

COLOUR CHARTS	78
----------------------	----

LOOK BOOK





RENÉ OF PARIS | LENNOX



Monofilament

Filmansatz

Tresse

monofilament

lacefront

wefted

RENÉ OF PARIS | CAMERON

RENÉ OF PARIS™

Erleben Sie die Lust auf neue Stile, unglaubliche Farben und moderne Schnitte. Dafür und für Vieles mehr steht unsere René of Paris Kollektion aus Kunsthaar. Modische Schnitte mit natürlichen Farbverläufen machen diese Kollektion einfach einzigartig. Die zum Style passend entwickelte Montur gibt jedem Modell Natürlichkeit und ermöglicht ein leichtes, unkompliziertes und modernes Styling. Aderans Germany bietet eine sorgfältig zusammengestellte Auswahl ab Lager an. Die gesamte Kollektion kann zusätzlich für Sie zum Festkauf geordert werden. Hierzu zählen auch die Kollektionen Alexander Couture, Hi-Fashion, Orchid und Muse.

Experience the desire for new styles, incredible colours and modern cuts. For this and much more there is our René of Paris collection made of synthetic hair. Fashionable cuts with natural colour gradients make this collection unique. The matching base and style gives naturalness to each model and allows an easy, uncomplicated and modern styling. Aderans Germany offers a precise selected range from stock. The entire collection can also be ordered additionally for you to the fixed purchase and also includes the collections Alexander Couture, Hi-Fashion, Orchid and Muse.



RINA

FARBEN & DETAILS

COLOURS & STYLE FACTS: S. 69



FARBE | COLOUR: ROSE GOLD

CAMERON

FARBEN & DETAILS

COLOURS & STYLE FACTS: S. 69



FARBE | COLOUR: CREAMY TOFFEE



NEW



FARBE | COLOUR: ICY OAK-SR

PAX

FARBEN & DETAILS
COLOURS & STYLE FACTS: S. 69





LENNOX

FARBEN & DETAILS

COLOURS & STYLE FACTS: S. 69



FARBE | COLOUR: MARBLE BROWN-LR



GIA

FARBEN & DETAILS

COLOURS & STYLE FACTS: S. 69



FARBE | COLOUR: CHAMPAGNE-R



HEATHER

FARBEN & DETAILS

COLOURS & STYLE FACTS: S. 69



FARBE | COLOUR: ILLUMINA-R



NORIKO | SALLY



Monofilament

Filmansatz

Tresse

monofilament

lacefront

wefted

NORIKO | FAITH

NORIKO™

Tauchen Sie ein in die vielfältige Auswahl an Noriko Modellen aus Kunsthaar. Die Designerperücken geben einen Hauch von „american Style“ und eignen sich perfekt für Kund:innen mit Eigenhaar oder mit dem Wunsch nach einem luftigen Tragegefühl. Der spezielle Unterbau bietet größtmögliche Flexibilität und die natürlichen Haarfarben verleihen das gewisse etwas. Aderans Germany bietet eine sorgfältig zusammengestellte Auswahl ab Lager an. Die gesamte Kollektion kann zusätzlich für Sie zum Festkauf geordert werden.

Dive into the diverse selection of Noriko models made of synthetic hair. The designer wigs give a touch of „american style“ and are perfect for customers with natural hair or the ones who like an airy feel. The special base offers maximum flexibility and the natural hair colours give that certain something. Aderans Germany offers a precise selection from stock. The entire collection can also be ordered additionally for you to the fixed purchase.



SALLY

FARBEN & DETAILS
COLOURS & STYLE FACTS: S. 74/75



FARBE | COLOUR: TOASTED BROWN



MASON

FARBEN & DETAILS
COLOURS & STYLE FACTS: S. 74/75



FARBE | COLOUR: GINGER BROWN



NEW



FARBE | COLOUR: MARBLE BROWN

PAM

FARBEN & DETAILS
COLOURS & STYLE FACTS: S. 74/75



ANGELICA TM

FARBEN & DETAILS

COLOURS & STYLE FACTS: S. 74/75



FARBE | COLOUR: NUTMEG-F



STACIE +

FARBEN & DETAILS

COLOURS & STYLE FACTS: S. 74/75



FARBE | COLOUR: CHAMPAGNE



RYAN

FARBEN & DETAILS

COLOURS & STYLE FACTS: S. 74/75



FARBE | COLOUR: 762



SKY ●



SKY MONO ●●●

FARBEN & DETAILS

COLOURS & STYLE FACTS: S. 74/75

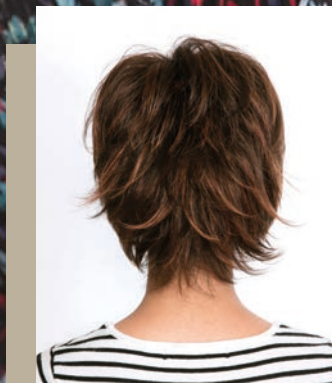

FARBE | COLOUR: 728



MADISON ●●●

FARBEN & DETAILS

COLOURS & STYLE FACTS: S. 74/75



FARBE | COLOUR: BUTTER PECAN-R



MEGAN ●

FARBEN & DETAILS

COLOURS & STYLE FACTS: S. 74/75



FARBE | COLOUR: 740



CORY MONO ●●●+

CORY ●●

FARBEN & DETAILS
COLOURS & STYLE FACTS: S. 74/75



FARBE | COLOUR: SANDY SILVER

REESE TM ●●

REESE ●

FARBEN & DETAILS
COLOURS & STYLE FACTS: S. 74/75



FARBE | COLOUR: RED PEPPER





JOLIE

FARBEN & DETAILS

COLOURS & STYLE FACTS: S. 74/75



FARBE | COLOUR: 4



FAITH



FARBEN & DETAILS

COLOURS & STYLE FACTS: S. 74/75



FARBE | COLOUR: SILVER STONE



CLAIRE TM



FARBEN & DETAILS

COLOURS & STYLE FACTS: S. 74/75



FARBE | COLOUR: 762



ESSENTIAL

BY SENTOO

MAREN MONO 4324

Monofilament mit Clipbefestigung Monofilament with clips

FASER / FIBRE:

Kunsthaar synthetic hair

BREITE / WIDTH: 13 CM

LÄNGE / LENGTH: 14 CM

HAARLÄNGE / HAIRLENGTH: 45 CM

FARBEN / COLOURS: 1, 6, 8/33, 713, 722, 728, 764



UNTERKNÜPFUNG
UNDERVENTILATED

PU KLEBESTELLE
PU PATCH

MONOFILAMENT
MONOFILAMENT

UNTERLEGTER RAND
LAYERED EDGE

CLIPBEFESTIGUNG
CLIPS

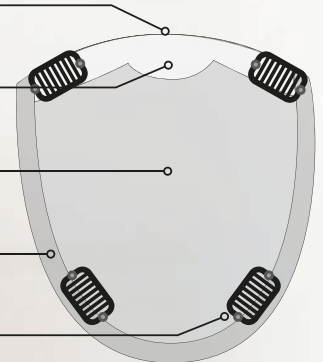

FARBE | COLOUR: 6

Ergänzend zu unserem Sentoo Essential Perückenkollektion, die Sie in unserem Sentoo Collection Katalog entdecken können, präsentieren wir Ihnen hier unser sofort lieferbares Haarsystem aus Kunsthaar. Dieses Modell eignet sich perfekt für den Einstieg in die Welt des Zweithaars, bietet eine sehr leichte Handhabung und wird durch ein ausgesprochen attraktives Preis-Leistungs-Verhältnis abgerundet.

Complementary to our Sentoo Essential wig collection, which you can discover in our Sentoo Collection catalogue, we present you here our directly available hair system made of synthetic hair. This model is perfect for your first steps into the hair replacement business, offers a very easy handling and stands out by an attractive price performance.

MAREN MONO | STYLINGVARIANTE



FARBEN
COLOURS

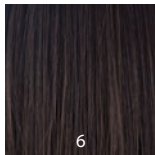

6
dark chocolate

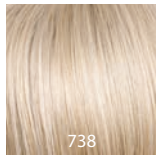

738
creamy blond

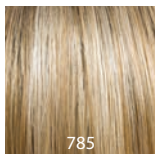

785
creamy toffee

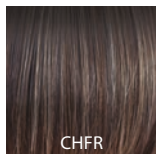

CHFR
chocolate frost-R



SIBMR
silver brown-MR

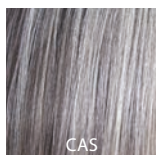

CAS
canyon stone



WAVY MEDIUM TOPPER

31037

Monofilament mit Clipbefestigung Monobase with clips

FASER / FIBRE:

Hitzebeständiges Kunsthaar heat resistant synthetic hair

BREITE / WIDTH: 18 CM

LÄNGE / LENGTH: 16,5 CM

HAARLÄNGE / HAIRLENGTH: 35 CM

TRENDFARBEN / TREND COLOURS: 6, 738, 785

ANSATZFARBEN / ROOT COLOURS: CHFR, SIBMR

GRAUTÖNE / GREY TONES: CAS



FARBE | COLOUR: CINDER TOFFEE

PU KLEBESTELLE
PU PATCH

UNTERKNÜPFUNG
UNDERVERTILATED

MONOFILAMENT
MONOFILAMENT

AUFGESETZTE TRESSEN
PATCH WEFTE

OFFENE TRESSE
OPEN WEFTE

CLIPBEFESTIGUNG
CLIPS

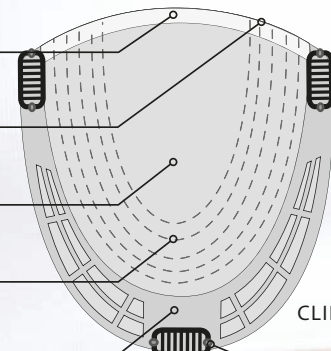

Haarsystem
Sofortlösung
vielseitig einsetzbar

hair system
instant solution
many options



NEW

THE
ALEXANDER
COUTURE COLLECTION

Unser Medium Wavy Topper ist die perfekte Lösung für alle, die ihrem Haar Volumen und Struktur verleihen möchten. Das Besondere hierbei ist, er lässt auch ein Styling mit Hitze zu. Dieser Topper ist weich, sieht natürlich aus und lässt sich leicht stylen. Die gewellte Textur verleiht jedem Look einen Hauch von mühelosem Glamour, und die mittlere Länge und Dichte sorgen für eine natürlich aussehende Abdeckung für dünner werdendes Haar oder kahle Stellen.

Our Medium Wavy Topper is the perfect solution for all, who want to add volume and texture to their natural hair. The specialty of the topper is that the fibre allows you to style with heat.

This topper is soft, natural looking and easy to style. The wavy texture adds a touch of glamour to any look, while the medium length and density provide natural looking coverage for thinning hair or bald spots.



LOVES CHANGE | OBSESSED UND WIRED

Fashionhaarteile
einfache Anwendung
schneller Effekt
Fashion hairpieces
easy application
quick effect



LOVES CHANGE

Nutzen Sie Fashionhaarteile um Ihre Kund:innen jeden Tag zu verwandeln. Locken, Strähnen, Zöpfe, Haarverlängerungen oder Haarfüller von Loves Change bieten Abwechslung für jeden Tag und sind mit wenigen Handgriffen ins Eigenhaar integrierbar.

Betonen Sie mit den Fashionhaarteilen den Style Ihrer Kund:innen oder verwandeln Sie Frisuren zu modischen Hinguckern. Ein Fashionhaarteil macht den sichtbaren Unterschied.

Use fashion hairpieces to transform your customers every day. Curls, strands, braids, hair extensions or hair fillers from Loves Change offer variety for every day and can be integrated into natural hair in just a few steps.

Emphasize the style of your customers with the fashion hairpieces or transform all hairstyles into fashionable eye-catchers. A fashion hairpiece makes a visible difference!

CLIP-IN EXTENSIONS

FARBEN & DETAILS

COLOURS & STYLE FACTS: S. 76



ECHTHAAR
HUMAN HAIR



FARBE | COLOUR: GOLD BLOND



PONYTAIL

FARBEN & DETAILS

COLOURS & STYLE FACTS: S. 76

SYNTHETIC

SYNTHETIK HAAR
SYNTHETIC HAIR



FARBE | COLOUR: GOLD BLOND

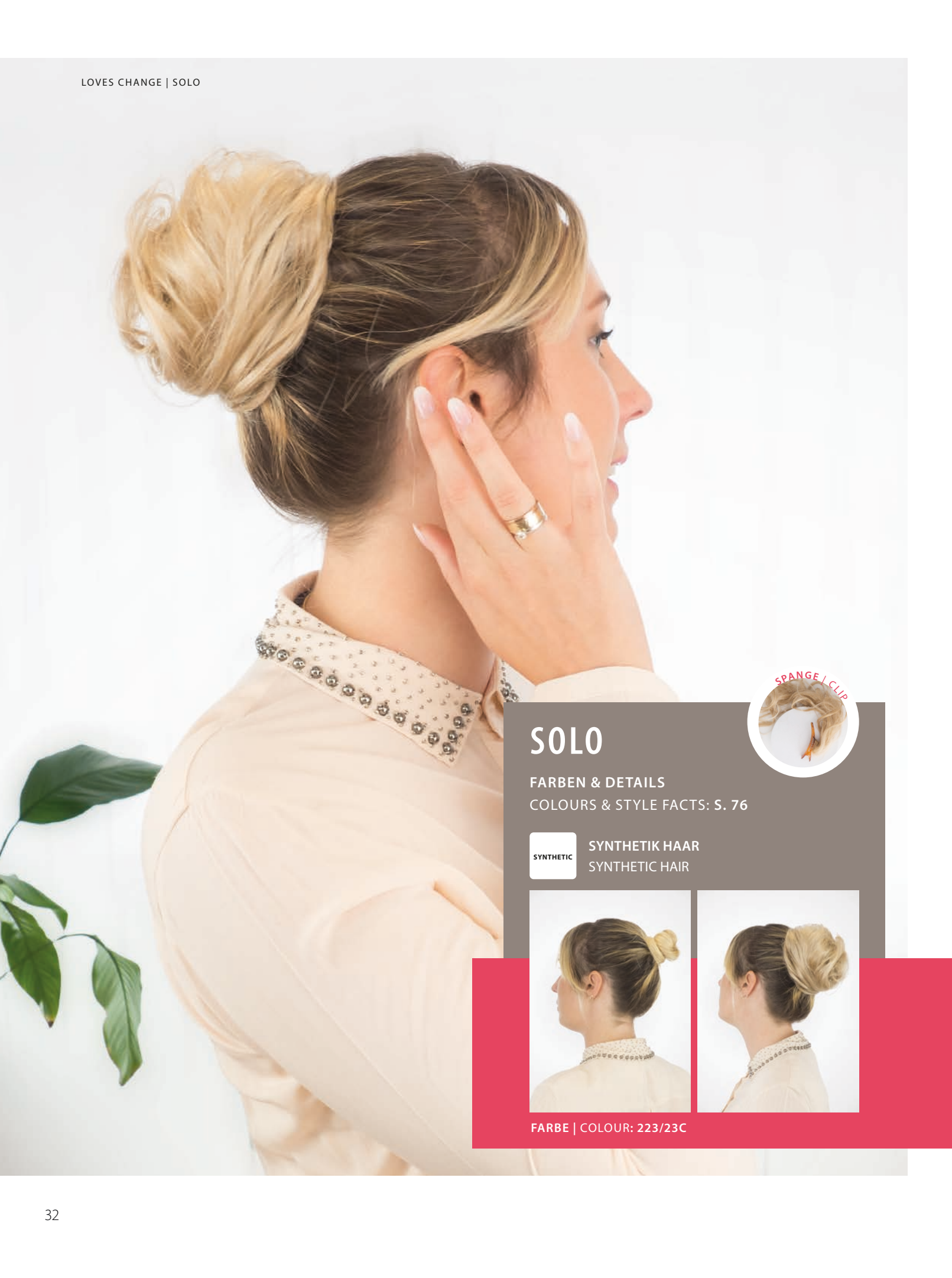

SOLO

FARBEN & DETAILS
COLOURS & STYLE FACTS: S. 76

SYNTHETIC

SYNTHETIK HAAR
SYNTHETIC HAIR

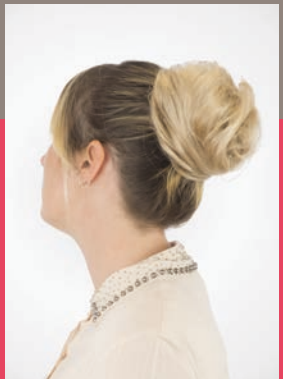

FARBE | COLOUR: 223/23C

FANATIC

FARBEN & DETAILS

COLOURS & STYLE FACTS: S. 76

SYNTHETIC

SYNTHETIK HAAR
SYNTHETIC HAIR

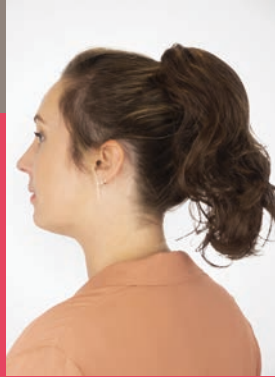

FARBE | COLOUR: 10R



IDOL

FARBEN & DETAILS

COLOURS & STYLE FACTS: S. 76

SYNTHETIC

SYNTHETIK HAAR
SYNTHETIC HAIR

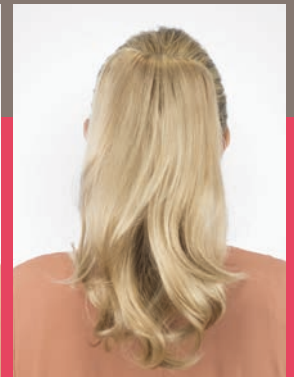
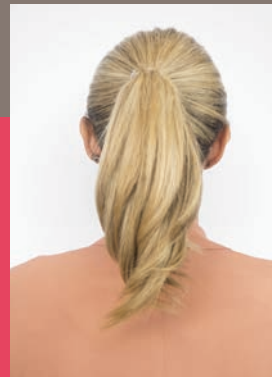

FARBE | COLOUR: 223/23C





OBSESSED

FARBEN & DETAILS
COLOURS & STYLE FACTS: S. 76



SYNTHETIK HAAR
SYNTHETIC HAIR



FARBE | COLOUR: 24/18T



WIRED

FARBEN & DETAILS

COLOURS & STYLE FACTS: S. 76



SYNTHETIK HAAR
SYNTHETIC HAIR

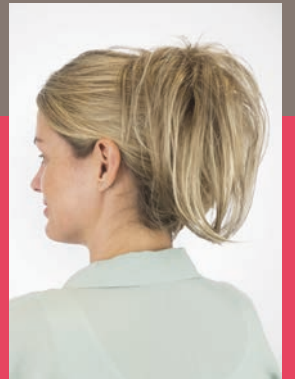

FARBE | COLOUR: 18/22R

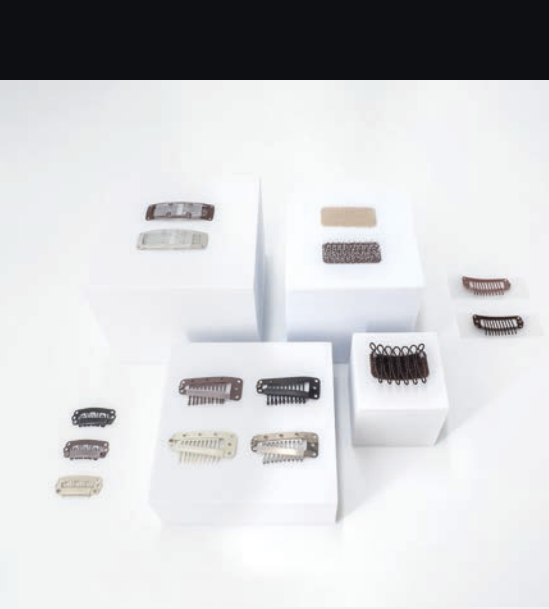

Aderans

TOTAL HAIR SOLUTION

 MEDICEUTICALS®

HAIR
SPA
Aderans

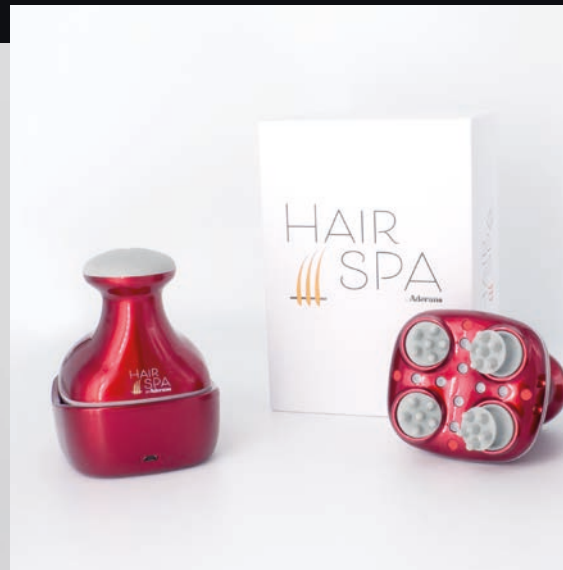

Mit unserem umfangreichen Sortiment an Arbeitsmaterialien und Zubehör, abgestimmt auf unsere Haarprodukte, bieten wir Ihnen und Ihren Kund:innen jegliche Unterstützung, um sich jeden Tag einfach rundum gut und sicher zu fühlen. Es ist uns wichtig, dass auch unsere kleinen Zusatzprodukte den Alltag erleichtern und so der Haarersatz zur Selbstverständlichkeit werden kann. Ein weiteres, großes Anliegen ist für uns eine perfekte Kopfhautgesundheit, die für einen rundum Wohlfühleffekt einfach unerlässlich ist.

With our huge range of working materials and accessories, coordinated with our hair products, we offer you and your customers an allround support. The goal is that we can provide securness to feel good and safe every day. It is important for us that even our additional products make everyday life easier and that hair replacement can become a matter of course. Another, big topic for us is a perfect scalp health, which is simply indispensable for an all-around feel-good effect.

Pflegezeremonie – Mediceuticals-Set mit dem Hair Spa kombinieren und Haarausfall regulieren SPA-Ceremony – Combine Mediceuticals-set with Hair Spa and regulate hair loss



Integrieren Sie die Pflegezeremonie in Ihren Salonalltag! Für glücklichere Kund:innen + Ihr Zusatzgeschäft.

Integrate the SPA-ceremony into your daily salon routine! For happier customers + your extra business.



Kopfmassagen haben positive Auswirkungen auf Haarausfall und Haarwachstum. Das Eindringen der Wirkstoffe wird intensiviert und die Blutzirkulation angeregt. Alle Infos finden Sie in unserer Broschüre für Kopfhautgesundheit. Head massages have positive effects on hair loss and hair growth. The penetration of the active ingredients is intensified and the blood circulation is stimulated. You can find all the information in our scalp health brochure.



IHRE PFLEGEZEREMONIE YOUR CARE CEREMONY

1 | REINIGUNG DER KOPFHAUT

Das belebende Shampoo mit seinen wertvollen Inhaltsstoffen reinigt intensiv und stimuliert die Durchblutung der Kopfhaut.

Haare und Kopfhaut mit Wasser befeuchten. Mediceuticals Shampoo in haselnussgroßer Menge auftragen. Mit den Fingern grob verteilen und dann intensiv mit dem Hair Spa 2–3 Minuten einmassieren. Shampoo gründlich ausspülen.

2 | PFLEGE DER KOPFHAUT

Kräftigt die Haarstruktur und stimuliert das Haarwachstum.

Mediceuticals Conditioner in geringster Menge auftragen. Mit den Fingern grob verteilen und dann intensiv mit dem Hair Spa 2–3 Minuten einmassieren. Conditioner gründlich ausspülen.

3 | STIMULATION DER KOPFHAUT

Fördert die Durchblutung und sorgt für eine optimale Nährstoffversorgung der Haarwurzel.

Mediceuticals Leave-In-Pflege mit 1–2 Hüben scheideweise auf die Kopfhaut aufsprühen. Mit den Fingern grob verteilen und dann intensiv mit dem Hair Spa einmassieren. Nicht ausspülen. (Es können sichtbare Rötungen und eine merkbare Durchblutung für ca. 20 Minuten auftreten.)

1 | SCALP CLEANING

The stimulating shampoo with its rich ingredients cleanses intensively and stimulates the blood circulation of the scalp.

Moisten the hair and scalp with water. Apply a small amount of Mediceuticals Shampoo. Distribute with fingers and then massage intensively with the Hair Spa for 2-3 minutes. Rinse shampoo thoroughly.

2 | CARE OF THE SCALP

Strengthens hair structure and stimulates hair growth.

Apply Mediceuticals conditioner in a small amount. Distribute with fingers and then massage intensively with Hair Spa for 2-3 minutes. Rinse conditioner thoroughly.

3 | STIMULATION OF THE SCALP

Supports blood circulation and ensures optimal nourishment of the hair root.

Spray Mediceuticals Leave-In Care with evenly onto the scalp with 1-2 strokes. Part the hair to spray on the Leave-in Care. Softly spread it with the fingers on the whole scalp and then massage in intensively with the Hair Spa. Do not rinse. (There may be visible redness and a noticeable circulation for about 20 minutes).



Bitte beachten Sie, dass Sie die rote Mediceuticals-Linie nicht zusammen mit dem Hair Spa verwenden. Durch die zusätzliche Stimulation kann es kurzzeitig zu Hautirritationen führen, weil die Durchblutung der Kopfhaut zusätzlich angeregt wird. Please note, not to use the red Mediceuticals line together with the Hair Spa. Due to the additional stimulation it may cause skin irritation for a short time, because the blood circulation of the scalp is additionally stimulated.

Hair Spa – intensive Massagen zur Stimulation der Kopfhaut

Hair Spa - intensive massages to stimulate the scalp

MEHR ZUR ANLEITUNG HIER!
MORE ABOUT INSTRUCTION HERE!



Empfehlen Sie Ihren Kund:innen eine regelmäßige Entspannung für Körper und Seele und bieten Sie den Hair Spa für zu Hause an. Gerne erläutern wir Ihnen den Ablauf der persönlichen Pflegezeremonie in unserer Broschüre für Kopfhautgesundheit. Recommend your client a regular relaxation for body and soul and offer the Hair Spa for at home. We are happy to explain the process of the personal care ceremony in our scalp health brochure.

700830

HAIR SPA – MASSAGEGERÄT FÜR DIE KOPFHAUT MASSAGE DEVICE FOR THE SCALP

Der Aderans Hair Spa ist ideal für Kopfmassagen – er fördert die Muskelentspannung im Nacken und das Wohlbefinden der Kopfhaut. Massagen sorgen für eine aktivere Blutzirkulation und somit für eine bessere Sauerstoffanreicherung der Haarfollikel. Durch eine erhöhte Durchblutung werden Giftstoffe abtransportiert sowie abgestorbene Zellen entfernt. Vorzeitiger Haarausfall wird dadurch vermindert und die Haarregeneration zur Förderung des Haarwachstums beschleunigt.

Hair Spa is a special device for performing head massages. Ideal for muscle relaxation of the neck and scalp. Massages provide more active blood circulation and thus better oxygenation of hair follicles. Increased blood circulation removes toxins and dead cells are removed. Premature hair loss is reduced and hair regeneration is accelerated to promote hair growth.

Kombinieren Sie Ihr Medicеuticals-Set mit dem Hair Spa und intensivieren Sie dadurch das Eindringen der Wirkstoffe. Gleichzeitig regen Sie die Blutzirkulation an. Nehmen Sie Ihre Kund:innen mit auf ein neues Erlebnis und verwöhnen Sie sie mit einer entspannenden Pflegezeremonie. Intensivieren Sie die Wirkung der Medicеuticals-Produkte mit wohltuender Wärme und verschonen Sie eine Entschleunigung in angenehmer Atmosphäre.

Combine the Medicеuticals set with Hair Spa and thereby intensify the penetration of active ingredients. At the same time, you stimulate blood circulation. Take your customer on a new experience and pamper your client with a relaxing care ceremony. Intensify the effect of the Medicеuticals products with soothing warmth and give the gift of deceleration in a pleasant atmosphere.

Schwereloses und natürliches Styling – für den Schutz von dünner werdendem Haar

Weightless and natural styling - for the protection of thinning hair



MEDICEUTICALS STYLINGPRODUKTE MEDICEUTICALS STYLING PRODUCTS

Mediceuticals Stylingprodukte sind optimal auf die Medicеuticals Haar- und Kopfhautpflegeserien abgestimmt. Alle Produkte sind leicht auskämbar. Pflegende Wirkstoffe wie Panthenol und Weizen-Proteine sorgen für ausreichend Feuchtigkeit und Pflege während des Stylings.

Mediceuticals styling products are perfectly coordinated with the Medicеuticals hair and scalp care series. All products are easy to brush out. Nourishing active ingredients such as panthenol and wheat proteins provide sufficient moisture and care during styling.

Kopfhautgesundheit fördern und schützen – eine gute Analyse und die richtigen Produkte Promote and protect scalp health – a good analysis and the right products



Mehr Informationen über ganzheitliche Lösungen, mit perfekt abgestimmten Produkten und Sets, finden Sie in unserer Broschüre über Kopfhautgesundheit. You can find more information about holistic solutions with perfectly harmonised products and sets in our scalp health brochure.

1 | 700842 MEDISCOPE – 200-FACHE VERGRÖßERUNG DER KOPFHAUT 200 X MAGNIFICATION OF THE SCALP

Zur Analyse der Kopfhautsituation nutzen Sie das Mediscope. Durch eine 200-fache Vergrößerung der Kopfhaut können Sie Ihrem Kunden die eigene Haarsituation näherbringen, gezielt auf die Kopfhautbedürfnisse abgestimmte, Mediceuticals-Produkte empfehlen und den Erfolg und die Veränderung nachweislich dokumentieren. To analyze the scalp situation, use the Mediscope. With a 200x magnification of the scalp, you can show your customers their own hair situation. You can recommend Mediceuticals that are products specifically tailored to the needs of the scalp needs and document the success and the change.

2 | ROTE LINIE RED LINE

Mediceuticals Scalp Therapies sind pharmazeutische Produkte zur Behandlung und Kontrolle eines breiten Spektrums häufiger Kopfhaut- und Hauterkrankungen. Nutzen Sie die rote Linie der Mediceuticals Pflegeprodukte, um häufige Kopfhaut- und Hauterkrankungen, wie fettige oder trockene Kopfhaut oder Schuppen, zu bekämpfen.

Mediceuticals Scalp Therapies are pharmaceutical products for the treatment and to control a wide range of common scalp and skin conditions. Use the red line of Mediceuticals skin care products to combat common scalp and skin conditions such as oily or dry scalp or dandruff.

3 | GELBE LINIE YELLOW LINE

Die Advanced Hair Restoration Technology Produkte tragen zur Reduzierung von übermäßigem Haarausfall bei und stimulieren das neue Haarwachstum. Die perfekt abgestimmten Inhaltsstoffe sorgen für eine Tiefenreinigung der Kopfhaut und versorgen diese mit wertvollen Wirkstoffen. Durch eine Stimulation der Blutzirkulation werden Schadstoffe abtransportiert und der Haarfollikel mit mehr Nährstoffen versorgt.

The Advanced Hair Restoration Technology products contribute to the reduction of excessive hair loss and stimulate new hair growth. The perfectly balanced ingredients cleanse the scalp and provide it with valuable ingredients. By stimulating blood circulation, harmful substances are removed and the hair follicle is provided with more nutrients.

4 | ROSA LINIE ROSA LINE

Diese Produkte beinhalten speziell zusammengestellte Wirkstoffe für Frauen, die auf die besonderen Probleme von weiblichem Haarausfall und dünner werdendem Haar eingehen. Regenerieren sie dünner werdendes Haar durch die Verwendung der rosa Linie. Die speziell abgestimmten Wirkstoffe reinigen die Kopfhaut und vitalisieren nachwachsende Haare. Das Ergebnis sind schöne, gepflegte und gesunde Haare.

These products contain specially formulated ingredients for women that have specific problems with female hair loss and thinning hair. Regenerate thinning hair by using the pink line. The specially formulated ingredients cleanse the scalp and vitalize regrowing hair. The result is beautiful, well-groomed and healthy hair.

5 | BLAUE LINIE BLUE LINE

Ergänzen Sie die Pflege durch die blaue Linie und die Verwendung von Mediceuticals Pflegeprodukte oder intensivieren Sie die Pflegewirkung durch die Anwendung der Pflegezeremonie mit dem Hair Spa. Eine Generation von dermatologischen Haarbehandlungslösungen, die speziell für die Reparatur und den Schutz extremer Fälle von trockenem, geschädigtem, brüchigem, feinem und dünner werdendem Haar entwickelt wurden.

Supplement the care with the blue line and the use of Mediceuticals care products or intensify the care effect by applying the care ceremony with the Hair Spa. A dermatological hair treatment solution specially formulated to repair and protect extreme cases of dry, damaged, brittle, fine and thinning hair.

Sentoo Pflegeprodukte – auf die Bedürfnisse von Kunsthaar abgestimmt
 Sentoo wet products line – specially for the needs of synthetic hair

flexi
fibre

SYNTHETIC



1 | 700165 125ML 1a | 700140.250 250ML 1b | 700140.1000 1000ML
SENTOO SHAMPOO

Speziell für die Pflege von Kunstfaserperücken ausgelegtes Shampoo, ohne Silikone und Parabene, vegan, unter Verwendung von allergenfreien Parfümölen.

Shampoo specially designed for the care of synthetic fibre wigs. Without silicones and parabens, vegan, using allergen-free perfume oils.

2 | 700141.250 250ML 2a | 700141.1000 1000ML
SENTOO BALSAM

Balsam für die Komplettierung der Pflege von Synthetik-Perücken, ohne Silikone und Parabene, vegan und unter Verwendung von allergenfreien Parfümölen.

Balm for the care of synthetic wigs, without silicones and parabens, vegan and with allergen-free perfume oils.

3 | 700166.0 125ML (intensive) 3a | 700142.250 250ML (soft)
SENTOO SPRÜH-KUR

Ein Sprüh-Conditioner für die Pflege von Synthetik-Perücken, der allergenfreie Parfümöle enthält. Ein Pflegespray, das Glanz und Geschmeidigkeit verleiht und die Fasern vor statischer Aufladung schützt. Der Sentoo Sprüh-Conditioner auf die leicht feuchte oder trockene Faser sprühen – nicht mehr ausspülen.

Spray conditioner for the care of wigs made of synthetic fibres, containing allergen-free perfume oils. A conditioning spray that adds shine and softness and protects the fibres from static charge. Sentoo Spray Conditioner is a leave-in conditioner spray and should not be rinsed out. Spray on slightly damp or dry hair fibres.

4 | 700143.250 250ML
SENTOO HAIRSPRAY

Ein Haarspray um das perfekte Finish in die Frisur zu bringen. Die leichte Formel des Haarsprays beschwert und durchnässt das Haar nicht. Da das Produkt mit einem praktischen Pumpaufsatz geliefert wird, ist dieses frei von Treibmitteln.

A hairspray to bring the perfect finish to the hairstyle. The lightweight formula of the hairspray does not weigh down or soak the hair. As the product comes with a handy pump, it is free of propellants.

5 | 700164
SENTOO PFLEGESET KLEIN
 SENTOO CARE SET SMALL

Sentoo Sprüh-Kur 125 ml,
 Sentoo Shampoo 125 ml
 Sentoo Conditioner 125 ml,
 Sentoo Shampoo 125 ml



6 | 700144
SENTOO PFLEGESET GROSS
 SENTOO CARE SET LARGE

Sentoo Shampoo 250 ml, Sentoo Balsam 250 ml, Sentoo Conditioner 250 ml, Kamm, Reisetasche
 Sentoo Shampoo 250 ml, Sentoo Balsam 250 ml, Sentoo Conditioner 250 ml, comb, travel bag



Pflegelinie von Aderans – für Echt- und Kunsthaar

Care line from Aderans - for human- and synthetic Hair



1 | 700243 250 ML
MOISTURE BALANCE – FEUCHTIGKEITS-SHAMPOO
 MOISTURIZING SHAMPOO



Der neue Clean-Complex mit Minze, Algenextrakt und Teebaumöl sorgt für eine besonders schonende Reinigung und schafft ein frisches, sauberes Gefühl. Aloe Vera, Panthenol (Provitamin B5) und Jojoba Öl spenden extra viel Feuchtigkeit. Vegan, SLS-, silikon- und parabenfrei.

The new clean-complex with mint, algae extract and tea tree oil provides gentle cleansing and creates a fresh, clean feeling. Aloe Vera, panthenol (Provitamin B5) and jojoba oil provide extra moisture. Vegan, SLS-, silicone- and paraben free.

2 | 700244 250 ML
UNTANGLE – ENTWIRRENDER BALSAM
 DETANGLING BALM



Der neue Care-Complex mit Zitrone und Seidenprotein führt zu einer sehr guten Kämmbarkeit. Grüner Tee-Extrakt spendet dem Haar Feuchtigkeit. Weizenprotein repariert und kräftigt das Haar. Mit UV-Filter für extra Farbschutz. Silikon- und parabenfrei.

The new care-complex with lemon, silk protein and essence of green tea provides easy combing and extra moisture. Wheat protein repairs and strengthens the hair. With UV-filter for extra colour protection. Silicone- and paraben free.

3 | 700240 250 ML
ZERO STATIC – ANTISTATISCHES PFLEGESPRAY
 ANTISTATIC CONDITIONING SPRAY



Das Pflegespray wirkt wie ein Schutzmantel und sorgt für dauerhaft antistatisches, geschmeidiges und natürlich glänzendes Haar. Unser neuer Care-Complex mit Zitrone und Seidenprotein führt zu einer sehr guten Kämmbarkeit, mehr Volumen und Kräftigung. Grüner Tee-Extrakt spendet dem Haar Feuchtigkeit. Frei von Silikon und Paraben, mit speziellem Farbschutzkomplex und Panthenol (Provitamin B5).

The care spray works like a protective coat and provides long lasting antistatic, smooth and naturally shiny hair. Our new care-complex with lemon, silk protein provide very good combability, more volume and strenghtening. Green tea extract moisturizes the hair. Free of silicon and paraben, with a special colour-care-complex and panthenol (Provitamin B5).

4 | 700242 250 ML
RECONDITION – 2-PHASEN PFLEGESPRAY
 2-PHASE CONDITIONING SPRAY



2-Phasen Pflegespray zur intensiven Pflege. Das Produkt glättet die Haarstruktur und bindet Farbpigmente. Provitamin B5 und unser neuer Care-Complex mit Zitrone und Seidenprotein führen zu einer sehr guten Kämmbarkeit, mehr Volumen und Kräftigung der Haarstruktur. Grüner Tee-Extrakt spendet dem Haar Feuchtigkeit.

2-phase conditioner spray for intensive hair care. It smooths the hair texture and locks in colour pigments. Provitamin B5 and our new care-complex with lemon, silk protein ensure very good combability, more volume and strengthen the hair structure. Green tea extract moisturizes the hair.

5 | 700247 250 ML
SHAPE – MITTELSTARKE FRISIERCREME
 MEDIUM HOLD STYLING CREME



Der neue Style-Complex mit Orange, Ginseng und Ingwer verhilft zu einem natürlichen Styling voller Lebendigkeit und Geschmeidigkeit. Sheabutter und Jojobaöl bewahren das Haar vor dem Austrocknen und spenden natürlichen Glanz. Silikon- und parabenfrei.

The new style-complex with orange, ginseng and ginger provides natural styling, vitality and smoothness. Sheabutter and jojoba oil prevent the hair from drying out and provide natural shine. Silicone- and paraben free.

6 | 700245 250 ML
REPLENISH – REICHHALTIGE PFLEGE-MASKE
 NOURISHING MASQUE



Der neue Care-Complex mit Zitrone und Seidenprotein führt zu einer sehr guten Kämmbarkeit, mehr Volumen und Kräftigung. Grüner Tee-Extrakt spendet dem Haar Feuchtigkeit. Sheabutter und Glycerin pflegen das Haar intensiv und verleihen natürlichen Glanz. Weizenprotein repariert und kräftigt das Haar. Silikon- und parabenfrei.

The new care-complex with lemon and silk protein gives a very good combability, more volume and strenghtening. Green tea extract moisturizes the hair. Sheabutter and glycerin intensively nourish the hair and give it a natural shine. Wheat protein repairs and strengthens the hair. Silicone- and paraben free.

7 | 9307 300 ML
PFLEGE-HAARSPRAY
CARE HAIR SPRAY



Das Pflege-Haarspray ist besonders geeignet für die anspruchsvolle Perücke.
The care hair spray is especially suitable for the demanding wig.

8 | 700248 250 ML
COMPLETE – MITTELSTARKES HAARSPRAY
MEDIUM HOLD FINISHING HAIR SPRAY



Der neue Style-Complex mit Orange, Ginseng und Ingwer verhilft zu einem natürlichen Styling voller Lebendigkeit und Geschmeidigkeit. Mit UV-Filter für extra Farbschutz. COMPLETE ist vegan, silikon- und parabenfrei.
The new style-complex with orange, ginseng and ginger provides natural styling, vitality and suppleness. With UV-filter for extra colour protection. COMPLETE is vegan, silicone- and paraben free.

9 | 700246 250 ML
CREATE – SPRÜH-FESTIGER MIT MITTLEREM HALT
MEDIUM HOLD STYLING SPRAY



Ein leichter Hitzeschutz bewahrt die natürliche Feuchtigkeit der Haare während des Stylings. Der neue Style-Complex mit Orange, Ginseng und Ingwer verhilft zu einem natürlichen Styling voller Lebendigkeit und Geschmeidigkeit. Vegan, silikon- und parabenfrei.
A light heat protection maintains the natural moisture of the hair during styling. The new style-complex with orange, ginseng and ginger provides natural styling, vitality and suppleness. Vegan, silicone- and paraben free.



10 | 729333
PFLEGESET ECHTHAAR GROSS
CARE SET HUMAN HAIR LARGE
Im Vorteilspaket: Moisture Balance 250 ml, Untangle 250 ml, Replenish 250 ml, Echthaarbürste, Reisetasche
Special offer: Moisture Balance 250 ml, Untangle 250 ml, Replenish 250 ml, human hair brush, travel bag.



11 | 729335
PFLEGESET ECHTHAAR KLEIN
CARE SET HUMAN HAIR SMALL
Im Vorteilspaket: Moisture Balance 250 ml, Untangle 250 ml, Kamm, Reisetasche
Special offer: Moisture Balance 250 ml, Untangle 250 ml, comb, travel bag

Bürsten und Kämmen – für alle Fasern
Brushes and combs – for every hair fibre



12 | 700855
HOLZBÜRSTE ECHTHAAR WOODEN BRUSH HUMAN HAIR

Durch das Bürsten mit Wildschweinborsten wird dem Echthaar ein seidiger Glanz verliehen ohne es statisch aufzuladen.
Brushing with wild boar bristles gives the human hair a silky shine without giving it a static charge

13 | 749322
HOLZBÜRSTE KUNSTHAAR WOODEN BRUSH SYNTHETIC HAIR

Metallische Borsten mit weichen Noppen entwirren Kunsthaar ideal, ohne es statisch aufzuladen.
Metallic bristles with soft nubs detangle synthetic hair ideally without staticly charging.

14 | 700846
KAMM COMB

Grobzinkiger Kamm aus Kunststoff mit Taschengriff. Perfekt um das Haar zu entwirren.
Wide tooth comb made of plastic with handle. Perfect to detangle the hair.

15 | 9703
POSTIBÜRSTE OHNE NOPPEN POSTIBRUSH WITHOUT NUBS

Einfaches Stylen der Frisur, verringert das Lösen von Knoten in der Perückenmontur.
Easy styling of the hairstyle, reduces the untying of the ventilated knots of the wig.

16 | 700864
POSTIBÜRSTE MIT NOPPEN POSTIBRUSH WITH BALL NUBS

Einfaches Entwirren, schonend zu Montur und Haaren.
Detangles easily, gentle to base and hair.

Styroköpfe, Perückenständer & Co. – zum Frisieren und Aufbewahren des Zweithaares Styro heads, wig stands & Co. – for styling and storing the wigs

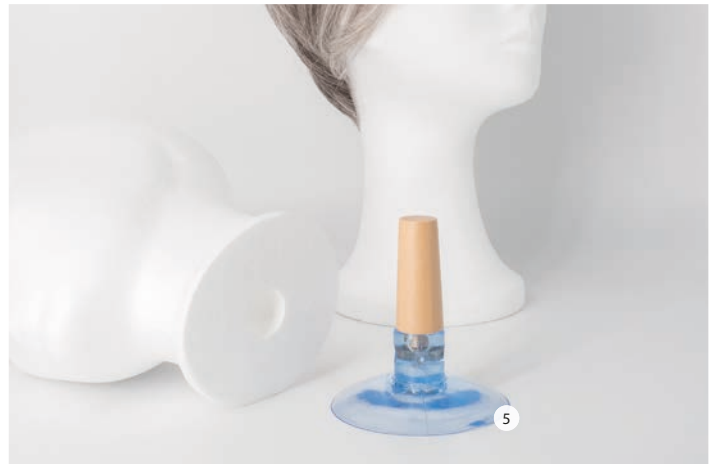
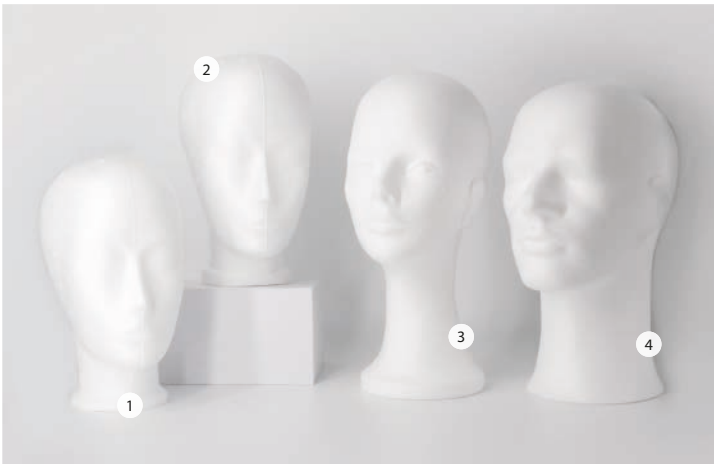

- 1 | **700601 52/53 CM**
DAMEN-STYROPORKOPF WOMEN STYROFOAM HEAD
Ideal zum Frisieren von Kurzhaar-Frisuren, mit normalem Kopfumfang.
Ideal for styling shortcut wigs, with a regular headsize.
- 2 | **700603 55/56 CM**
DAMEN-STYROPORKOPF WOMAN STYROFOAM HEAD
Ideal zum Frisieren von Kurzhaar-Frisuren, mit größerem Kopfumfang.
Ideal for styling shortcut wigs, with a bigger headsize.
- 3 | **700605 52/53 CM**
DAMEN-STYROPORKOPF WOMAN STYROFOAM HEAD
Ideal zum Frisieren von Langhaar-Frisuren, mit normalem Kopfumfang.
Ideal for styling longhair wigs, with a regular headsize.
- 4 | **700610 58 CM**
HERREN-STYROPORKOPF MENS STYROFOAM HEAD
Ideal zum Frisieren von Kurzhaar-Frisuren, mit großem Kopfumfang.
Ideal for styling shortcut wigs, with a bigger headsize.

- 5 | **700704**
SAUGFUSS-KOPFHALTER SUCTION FOOT WIG HOLDER
Ideal zur Fixierung von Styroporköpfen auf glatten Flächen. Material: Holz, Silikon.
Ideal for fixing styro foam heads on smooth surfaces. Material: wood, silicon.
- 6 | **9513**
PERÜCKENSTÄNDER HÄNGEND WIG STAND HANGING
Platzsparend und diskret im Schrank verwendbar für alle Perückengrößen.
Space-saving and discreetly hangable in the closet. For all sizes of wigs.
- 7 | **9509**
PERÜCKENSTÄNDER STANDARD WIG STAND REGULAR
Ideal zum Trocknen für alle Perückengrößen mit kurzem Haar, H: 36 cm.
Ideal for drying your wig. For all sizes with short hair, h: 36 cm.
- 8 | **9508**
PERÜCKENSTÄNDER HOCH WIG STAND LARGE
Ideal zum Trocknen für alle Perückengrößen mit langem Haar, H: 49,5 cm.
Ideal for drying your wig. For all wig sizes with long hair, h: 49,5 cm.

Alle Styroporköpfe sind weiß und mit genormten Loch in der Unterseite zum Aufstecken auf den Saugfuss. (Abb. 5)

All styrofoam heads are white and with standardized hole in the bottom for attaching to the suction foot. (see pic 5)

Wig-Fix & Wig-Cap – mehr Halt & mehr Tragekomfort der Perücke

Wig-Fix & Wig-Cap – more hold & more wearing comfort of the wig

MEHR ZUR ANLEITUNG HIER!
MORE ABOUT INSTRUCTION HERE!



10 | 700752.BEI BEIGE BEIGE **700752.DBR** DUNKELBRAUN DARK BROWN
700752.LBR HELLBRAUN LIGHT BROWN
WIG-FIX VELVET MIT KLETTVERSCHLUSS
 WIG-FIX VELVET WITH VELCRO

Aus Samt mit Lace-Einsatz und Klettverschluss zur Größenverstellung im Nacken. Perfekt für Perücken mit Mono-Top. Tragen Sie Wig-Fix unter der Perücke, um deren Verrutschen zu verhindern.

Made of velvet with lace and velcro for size adjustment in the nape area. Perfect for wigs with mono-top. Wear the wig fix underneath the wig to prevent it from slipping.

11 | 700750.BEI BEIGE BEIGE **700750.BRN** BRAUN BROWN
700750.LBE HELLBEIGE LIGHT BEIGE
WIG-FIX AUS SILIKON
 WIG-FIX MADE OF SILICON

Aus elastischem, matten Silikon in Einheitsgröße. Die weichen Noppen sorgen für mehr Halt der Perücke.

Made of elastic matte silicon in one size. The soft nubs provide more hold to the wig.



12 | 6431.BEI BEIGE BEIGE **6431.BRN** BRAUN BROWN **6431.BL** SCHWARZ BLACK
6431.DBR DUNKELBRAUN DARK BROWN
WIG-CAP GROB OFFEN WIG-CAP WIDE MESHED OPEN

Wig-Caps fixieren die Haare an der Kopfhaut und bilden eine griffige Oberfläche für die Perücke. Das eigene Haar kann durch die Öffnung gezogen werden.

Wig-Caps fix the hair to the scalp and are a grippy surface for the wig. The own hair can be pulled through the opening at the top.

6430 BEIGE BEIGE 30 STK. 30 PCS.

WIG-CAP GROB OFFEN, UNVERPACKT
 WIG-CAP WIDE MESHED OPEN, UNPACKED

13 | 6432 DUNKELBRAUN DARK BROWN **6433** MITTELBRAUN MED. BROWN
6434 BEIGE BEIGE **6435** SCHWARZ BLACK

WIG-CAP GROB GESCHLOSSEN
 WIG-CAP WIDE MESHED CLOSED TOP

Wig-Caps fixieren die Haare an der Kopfhaut und bilden eine griffige Oberfläche für die Perücke.

Wig-Caps fix the hair to the scalp and are a grippy surface for the wig.

14 | 700836 SCHWARZ BLACK **700837** MITTELBRAUN MED. BROWN **700838** BEIGE BEIGE
WIG-CAP FEIN GESCHLOSSEN

WIG-CAP FINE MESHED CLOSED TOP

Wig-Caps fixieren die Haare an der Kopfhaut und bilden eine griffige Oberfläche für die Perücke.

Wig-Caps fix the hair to the scalp and are a grippy surface for the wig.

700835 BEIGE BEIGE 30 STK. 30 PCS.

WIG-CAP FEIN GESCHLOSSEN, UNVERPACKT
 WIG-CAP FINE MESHED CLOSED TOP, UNPACKED

PROFITIPP PROFESSIONAL NOTE

Wir haben einige unserer Wig-Caps in Großverpackungen in unser Sortiment aufgenommen. Ideal zur Nutzung in der Kabine mit wenig Verpackungsmüll – der Umwelt zuliebe. We have included some of our wig-caps in bulk to our product line. Integrate this product into your daily salon routine and together we will help to reduce packaging waste - for the sake of the environment.

Clips & Co. – für einen sicheren Halt bei verschiedenen Zweithaarlösungen Clips & Co. – the best choice for secure hold for hair replacements



**1 | 700710 BEIGE BEIGE 700711 BRAUN BROWN 700712 SCHWARZ BLACK
TOUPET CLIPS KLEIN TOUPEE CLIPS SMALL 2,8 CM**

Der Toupetclip in dieser Größe ist besonders klein und unauffällig. Besonders geeignet ist er für das Einclippen in dünnes & feines Haar, garantiert festen Halt und ein bequemes Tragegefühl. Vielfältige Verwendungsmöglichkeiten. Nickelfrei.

The toupee clip in this size is particularly small and inconspicuous. It is particularly suitable for clipping into thin & fine hair. Especially firm hold and comfortable to wear. Wide range of uses. Nickel-free.

**2 | 700715 BEIGE BEIGE 700716 BRAUN BROWN 700717 SCHWARZ BLACK
700729 SILBER SILVER
TOUPET CLIPS GROSS TOUPEE CLIPS LARGE 3,8 CM**

Bei diesem Clip schützt der verarbeitete Silikonstreifen das Eigenhaar, bietet somit eine schonendere Befestigung und verringert möglichen Haarbruch. Vielfältige Verwendungsmöglichkeiten von Haarteil und Perücke bis hin zu einzelnen Tressen. Nickelfrei.

With this clip, the processed silicone strip protects the natural hair, thus providing a gentler attachment and reducing possible hair breakage. Particularly firm hold and comfortable to wear. Multiple uses from hairpieces and wigs to individual braids. Nickel-free.

Tipps und Tricks zur Anwendung der exklusiven Clips von Aderans Tips and tricks for using the unique clips from Aderans

**3 | 700746 DUNKELBRAUN DARK BROWN
QUICK ALPHA**

Weiterentwicklung des beliebten Quick Touch. Besonders geeignet für kurzes und dünnes Haar. Drahtösen geben zusätzlichen Halt. Matt wirkende Klebestelle; hält auch auf Gewebe. Optimale Schonung der eigenen Haare durch einfaches, regelmäßiges Versetzen.

Further development of the popular Quick Touch. Especially suitable for short and thin hair. Wire eyelets provide additional hold. Matt looking adhesive spot also sticks to fabric. Optimal protection of own hair through simple, regular moving.





MEHR ZUR ANLEITUNG HIER!
MORE ABOUT INSTRUCTION HERE!

4 | 700743 BEIGE BEIGE 700740 BRAUN BROWN
FINGERFLEX CLIP

Zur sicheren Befestigung von Haarteilen und Perücken, kein aufwendiges Annähen notwendig, optimale Schonung der eigenen Haare durch einfaches, regelmäßiges Versetzen des Fingerflex Clips.

For secure fastening of hairpieces and wigs, no complicated sewing is necessary, optimal protection of your own hair by simply moving the Fingerflex Clip regularly.



5 | 700745 DUNKELBRAUN DARK BROWN 700745 GRAU GREY
QUICK TOUCH 20 STK., 20 PCS.

Diese einfache Befestigung für jeden Tag bietet hohen Tragekomfort. Matt wirkende Klebestelle hält auch auf Gewebe. Optimale Schonung der eigenen Haare durch einfaches, regelmäßiges Versetzen.

This simple attachment for every day offers high wearing comfort. The matte look adhesive spot also sticks even on fabric. Optimal protection of your natural hair through simple, regular moving.



6 | 700738 DUNKELBRAUN DARK BROWN 700738 GRAU GREY
EASY CLIP

Besonders einfach zu öffnen und schließen, auch für Kund:innen mit eingeschränkter Bewegungsfähigkeit geeignet. Zusätzliche Silikonbeschichtung auf der Rückseite hemmt das Wegrutschen und sorgt dadurch für noch besseren Halt. Kann variabel in das Haarsystem eingenäht werden.

Particularly easy to open and close, also suitable for customers with limited mobility. Additional Silikon coating on the back provides even better grip. Can be sewn variably into the hair system.



Magic Tape – Die Befestigungsalternative zu Weaving, Micro Ring und Vollbonding

Magic Tape – The bonding alternative to weaving, micro ring and full bonding

700742
MAGIC TAPE

Das Magic Tape ist im 100er Vorteilspack verfügbar und wird aus dem bekannten AD3 Kleber hergestellt. Diese Befestigungslösung ist für Randbondings entwickelt worden und kann entweder auf PU oder direkt auf die Montur geklebt werden. Die schnelle Befestigungsmethode ist perfekt für Einsteiger geeignet oder für Ihre Kund:innen, die sich noch nicht auf eine Bondingmethode festgelegt haben. Außerdem ist sie sehr haarschonend, weil wenig Zug auf die Haarwurzeln ausgeübt wird. Es bleiben nur minimale Kleberreste zurück, die einfach entfernt werden können.

The Magic Tape is available in a value pack of 100 and is made out of the well-known AD3 adhesive. This fastening solution is developed for edge bondings and can be bonded to PU or directly to the base. This quick attachment method is perfect for beginners or for your customers who have not yet decided on a bonding method. It is very gentle to the hair itself since it gives only very little tense on the hair roots and there is only a minimal adhesive residue left, when the tape is removed.



Klebestreifen – permanenter und semi-permanenter Halt

Tapes – permanent and semi-permanent hold

MEHR ZUR ANLEITUNG HIER!
MORE ABOUT INSTRUCTION HERE!

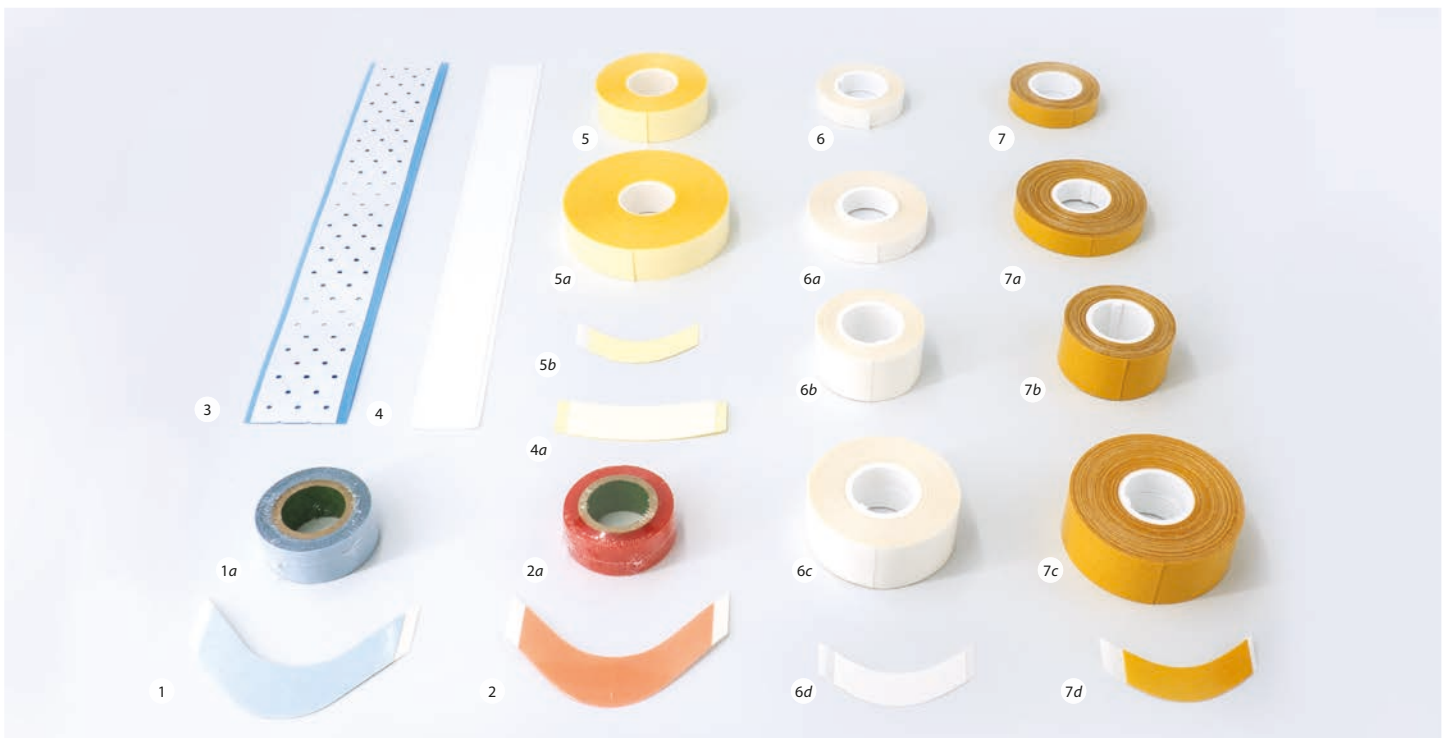

PROFITIPP PROFESSIONAL

Wir haben einige unserer Kleberprodukte in Großverpackungen in unser Sortiment aufgenommen. Helfen Sie uns gemeinsam der Umwelt zuliebe Verpackungsmüll zu vermeiden, in dem Sie diese Produkte in Ihren Salonalltag integrieren. All diese Produkte sind mit der Kennung „professional use“ gekennzeichnet. Die Verpackung enthält einen PROFITIPP-QR-Code, der Ihnen hilfreiche Tipps und Tricks gibt. Sie sind ausschließlich für den professionellen Gebrauch gedacht.

We have included some of our adhesive products in bulk packaging in our range. Help us together for the sake of the environment by integrating these products into your daily salon routine. All these products are marked with „professional use“. The packaging contains a QR code which will give you helpful tips and tricks, these are exclusively for professional use.

1 | 749317 77 MM X 23 MM, 36 STK. 36 PCS. 1a | 749318 19 MM X 3M BLUE LINER

Der hyperallergene, doppelseitig klebende Blue Liner ist transparent, matt und wasserabweisend. Er sorgt für sicheren Halt des Haarsystems. Durch seine Beschaffenheit ist er ebenfalls verwendbar im Lace- und Monobereich.

The hyperallergenic, double-sided adhesive Blue Liner is transparent, matt and water-resistant. It ensures a secure hold of the hair system. Due to its conditions, it can also be used in the lace and mono area.



2 | 749341 75 MM X 22 MM, 36 STK. 36 PCS. 2a | 749340 19 MM X 3M RED LINER

Der doppelseitig klebende Red Liner ist transparent, matt und wasserlöslich. Durch seine Beschaffenheit ist er ebenfalls verwendbar im Lace- und Monobereich und bestens als Unterklebeband geeignet. Durch die Wasserlöslichkeit ist das Verwenden eines Entfernens nicht zwingend erforderlich.

The double-sided adhesive Red Liner is transparent, matt and water-soluble. Due to its conditions, it can also be used in the lace and mono area and is ideal for us as a sub-adhesive tape. Due to the water solubility, the use of a remover is not mandatory.



3 | 729343 30 CM X 4 CM

GEOBOND KLEBESTREIFEN GEOBOND TAPE

Dieser Klebestreifen ist für die Befestigung aller Haarsysteme geeignet. Der Klebestreifen ist transparent und sorgt über 4 Wochen für sicheren Halt des Haarsystems.

This tape is usable for all hair systems. The tape is clear and provides over 4 weeks for safe hold of the hair system.



4 | 749362 30 CM X 2,5 CM

4a | 749361 6,5 CM X 2 CM, 25 STK 25 PCS

AD3 KLEBESTREIFEN AD3 TAPE

Dieser Klebestreifen ist transparent, matt, nicht reflektierend und nahezu unsichtbar. Er kann flexibel eingesetzt werden und eignet sich nicht nur für Befestigungen von 1 - 3 Tagen, sondern auch für Vollbonding bis zu 2 Wochen. Direkt auf PU oder Montur geklebt, ist er ohne Unterband sehr leicht zu lösen und zu reinigen.

Can be used variably for bondings which last from 1-3 days or for full bondings that last up to 2 weeks. Transparent, matt, non-reflective and almost invisible. The adhesive can be glued directly to the PU or fabric without an underband. It's very easy to remove and clean with all conventional adhesive removers.



5 | 700328 19 MM X 5 M

5a | 700329 19 MM X 10 M

5b | 700330 50 MM X 15 MM, 100 STK 100 PCS

REVOLUTION TAPE FIX

Unser stärkstes, doppelseitiges Klebeband - hypoallergen und transparent - eignet sich hervorragend für eine Befestigung über viele Tage. Die flexible Beschaffenheit und die hohe Klebekraft sind ein revolutionärer Mehrwert.

Our strongest double-sided tape - hypoallergenic and transparent - is ideal for fixing for many days. The flexible texture and high adhesive strength are a revolutionary added value.



6 | 700321 12 MM X 5 M

6a | 700322 12 MM X 10 M

6b | 700323 25 MM X 5 M

6c | 700324 25 MM X 10 M

6d | 700325 50 MM X 15 MM, 100 STK 100 PCS

SENSITIVE TAPE FIX

Bei dem Sensitive Tape Fix handelt es sich um einen transparenten und stark haftenden Kleber mit sehr angenehmen Tragekomfort. Zusätzlich zeichnet er sich dadurch aus, dass er frei von allergieauslösenden Stoffen ist.

Sensitive Tape Fix is a transparent and strongly adhesive tape that is very comfortable to wear. In addition, it is characterized by the fact that it is free of allergy-causing substances.



7 | 700314 12 MM X 5 M

7a | 700315 12 MM X 10 M

7b | 700316 25 MM X 5 M

7c | 700317 25 MM X 10 M

7d | 700318 50 MM X 15 MM, 100 STK 100 PCS

TEXTILE TAPE FIX

Beim Textile Tape Fix handelt es sich um ein starkes Klebeband mit eingearbeiteten feinen Fäden, die ein Auslaufen des Klebers und ein Verändern der geklebten Fläche verhindern. Besonders geeignet als Unterklebeband.

Textile Tape Fix is a strong adhesive tape with incorporated fine threads that prevent the adhesive from leaking and thus changing the bonded surface. Especially suitable as an underband tape.



Flüssigkleber – permanenter und semi-permanenter Halt Liquid adhesive – permanent and semi-permanent hold

MEHR ZUR ANLEITUNG HIER!
MORE ABOUT INSTRUCTION HERE!



PROFITIPP PROFESSIONAL

Wir haben einige unserer Kleberprodukte in Großverpackungen in unser Sortiment aufgenommen. Helfen Sie uns gemeinsam der Umwelt zuliebe Verpackungsmüll zu vermeiden, in dem Sie diese Produkte in Ihren Salonalltag integrieren. All diese Produkte sind mit der Kennung „professional use“ gekennzeichnet. Die Verpackung enthält einen -QR-Code, Ihnen hilfreiche Tipps und Tricks gibt. Sie sind ausschließlich für den professionellen Gebrauch gedacht.

We have included some of our adhesive products in bulk packaging in our range. Help us together for the sake of the environment by integrating these products into your daily salon routine. All these products are marked with „professional use“. The packaging contains a QR code which will give you helpful tips and tricks, these are exclusively for professional use.

1 | 749400.125 125 ML 749400.15 15 ML **AQUA GLUE FIX**

Der hautverträgliche Kleber eignet sich zur permanenten Verklebung von Haarteilen mit Vollfolien-Monturen auf der Haut. Der weiße Klebstoff wird nach Trocknung transparent und erlangt somit seine beste, dauerhafte Klebekraft. Die trockene Klebstoffschicht ist wasserdampfdurchlässig und erhöht den Tragekomfort des Haarteils.

The skin-compatible adhesive is suitable for the permanent bonding of hairpieces with full-foil bases. The white adhesive becomes transparent after drying and thus achieves its best, permanent adhesive strength. The dried adhesive layer is permeable to water vapour and increases the wearing comfort of the hairpiece.

2 | 749401.100 100 ML 749401.15 15 ML **ACRYL GLUE FIX**

Der Klebstoff eignet sich insbesondere für die permanente Verklebung von Haarteilen mit Vollfolien-Monturen auf der Haut. Die Acrylbasis kommt ganz ohne Verwendung von Silikonen aus. Eine Haltbarkeit von 3 – 4 Wochen ist bei richtiger Anwendung möglich. Die Lieferung erfolgt im nachhaltigen Glasiegel.

The adhesive is particularly suitable for the permanent bonding of hairpieces with full-foil bases. The acrylic base does not require the use of silicones. A durability of 3 – 4 weeks is possible when correct applied. The product is bottled in a sustainable glass jar.



Zum Auftragen von Flüssigklebern – präzise und sauber

For the application of liquid adhesives – precise and clean



3 | 749311

SCHWÄMMCHEN SPONGE 8 TLG. 8 PCS.

Das handliche, feinporige Schwämmchen ist perfekt zum Auftragen von Aqua Glue Fix. Dieser ist aus Latex gefertigt.

Tipp: Bieten Sie jedem Kunden einen eigenen Pinsel oder ein eigenes Schwämmchen an, um höchste Hygiene zu gewährleisten.

The handy, fine-pored sponge is perfect for applying Aqua Glue Fix. It is made of latex.

Tip: Offer each customer their own brush or sponge to ensure the highest level of hygiene.

4 | 749310

PINSEL BRUSH

Der Pinsel ist ideal zum Auftragen von Acryl Glue Fix. Die in Aluminium gepressten Borsten sind äußerst stabil. Durch den Verzicht auf offenporige Materialien ist eine intensive Desinfektion möglich.

Tipp: Bieten Sie jedem Kunden einen eigenen Pinsel oder ein eigenes Schwämmchen an, um höchste Hygiene zu gewährleisten.

The brush is ideal for applying Acryl Glue Fix. The bristles pressed into aluminium are extremely stable. The absence of open-pored materials makes intensive disinfection possible.

Tip: Offer each customer their own brush or sponge to ensure the highest level of hygiene.

Lösen von Klebern und Entfernen von Kleberesten – schnell und sauber

Dissolving adhesives and removing adhesive residues – quick and clean



5 | 700241

PURIFY CLEANSER 250 ML

PURIFY reinigt den Haarsersatz sowie die Kopfhaut von Kleberesten, die durch die tägliche Befestigung (z. B. mit Klebestreifen) entstehen. Der neue Clean-Complex mit Minze, Algenextrakt und Teebaumöl sorgt für eine besonders schonende Reinigung von Klebestellen, schafft ein frisches, sauberes Gefühl auf der Kopfhaut und wirkt sogar antibakteriell.

PURIFY cleans the hair replacement as well as the scalp from adhesive residues which caused by daily attachment (with adhesive strips). The new Clean-Complex with mint, algae extract and tea tree oil provides a particularly gentle cleaning of sticky spots, gives a fresh, clean feeling on the scalp and even has an antibacterial effect.

6 | 741253

X PROFESSIONAL PERFECT REMOVER 250 ML

Spezieller Löser von Klebeprodukten mit sehr starker Klebekraft. Besonders geeignet für hartnäckige Klebereste am Zweithaarprodukt. Im Einzelfall kann dieser Löser auch zur Reinigung von stark verschmutzter Kopfhaut genutzt werden. Abgefüllt in einer praktischen Pumpflasche.

Special remover of adhesive products with a very strong hold. Especially suitable for insistant adhesive residues in hair replacement products. In individual cases, this remover can also be used to clean heavily soiled scalps. Filled in a convenient pump bottle.

Turbane – weiche und unkomplizierte Kopfbedeckung von Aderans

Turbans – soft and uncomplicated headwear from Aderans



**1 | 6535
PAPILLON**

Der Papillon Turban ist ein geschlossener Turban aus Bambus-Viskose. Eine auffällige Schleife ziert als tolles Accessoires diesen gut sitzenden Turban. The Papillon Turban is a closed turban made of bamboo viscose. A striking bow adorns this well-fitting turban as a great accessory.

**2 | 6536
GWENDOLINE**

Entdecken Sie unseren Gwendoline Turban aus Bambus-Viskose. Der geschlossene Turban ist mit Raffungen an der Seite und mit einem rund laufenden Flechtband versehen. Dieser Turban ist besonders für Erstträger geeignet. Discover our Gwendoline turban in bamboo viscose. The closed turban has ruffles at the side and a braided band all around. This turban is especially suitable for first time wearers.

**3 | 6534
COLOMBE**

Turban Colombe, aus Bambus-Viskose, überzeugt mit Raffungen und Drapierungen, welche rund um den geschlossenen Turban laufen. Durch leichtes Zupfen an den Raffungen kreieren Sie schnell einen neuen Style. Turban Colombe, made of bamboo viscose, convinces with ruffles and drapes which go around the closed turban. By lightly tugging on the ruffles you quickly create a new style.

171	211	253	168	167	270	167	269	361
PAPILLON			GWENDOLINE			COLOMBE		

Haarkränze – zum Tragen unter der Kopfbedeckung

Hairpiece – to wear underneath the headwear



**4 | 1297
HAARKRANZ KURZ HAIRPIECE SHORT**

Band mit Haaren und kleinen Gummis an den Seiten zur Regulierung des Kopfumfangs. Gefertigt aus 100 % Synthetik-Haar. Ribbon with hair and small elastics on the sides to regulate the circumference of the head. Made of 100% synthetic hair.

PONY / FRONT: 7 cm
SEITEN / SIDES: 8 cm
NACKEN / NAPE: 10 cm
Farben/Colours: 2, 4/6R, 10, 18/22, 263R, 722, 764, 805 Grautöne/Grey Colours: 56

**5 | 1298
HAARKRANZ LANG HAIRPIECE LONG**

Band mit Haaren und kleinen Gummis an den Seiten zur Regulierung des Kopfumfangs. Gefertigt aus 100 % Synthetik-Haar. Ribbon with hair and small elastics on the sides to regulate the circumference of the head. Made of 100% synthetic hair.

PONY / FRONT: 7 cm
SEITEN / SIDES: 23-27 cm
NACKEN / NAPE: 30 cm
Farben/Colours: 2, 4/6R, 10, 18/22, 263R, 637T, 725, 779, 805

Farbringe – das Instrument zur Farbauswahl Colour ring – the tool for colour selection

700894
ADERANS SYNTHETIK SYNTHETIC

Wählen Sie einfach eine Lieblingsfarbe zusammen mit Ihrer Kund:in aus. Jede Farbsträhne ist mit einer Farbnummer oder -namen für die Bestellung versehen. Gezielte Beratung und genaue Farbauswahl im Bestellvorgang führen u. a. zu einer perfekten Auswahlendung für Ihre Kund:in. For easy matching of the desired hair colour with the natural hair or the desired colour. With the help of the colour ring, you can match the desired hair colour with the available hair colours. Each colour strand is provided with a colour number or -name for easy ordering. A more specific advice and exact colour selection in the ordering process leads to a perfect selection for your customers.

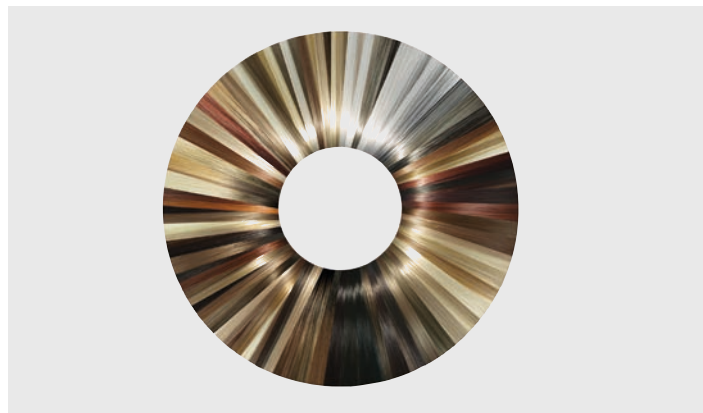

Einfache Farbauswahl für die Modelle aus dem Festkaufangebot direkt aus den USA. Easy colour selection for the models from the fixed purchase offer directly from the US.

289511
FARBRING RENE OF PARIS, NORIKO SYNTHETIK
COLOUR RING RENÉ OF PARIS, NORIKO SYNTHETIC

700925
FARBRING RENE OF PARIS ECHTHAAR
COLOUR RING RENÉ OF PARIS HUMAN HAIR

700926
FARBRING ORCHID SYNTHETIK
COLOUR RING ORCHID SYNTHETIC

Aderans Turban Bügel – perfekt präsentiert Aderans Turban Hanger – perfectly presented

9346
TURBAN BÜGEL
HANGER FOR TURBANS

Auf diesem Kleiderbügel können Sie hervorragend Ihre Turbane präsentieren – ohne Falten, Knicke und ständiges Ein- und Auspacken! This amazing hanger allows you to present your turbans in the best way – without folds, creases and constant packing and unpacking!

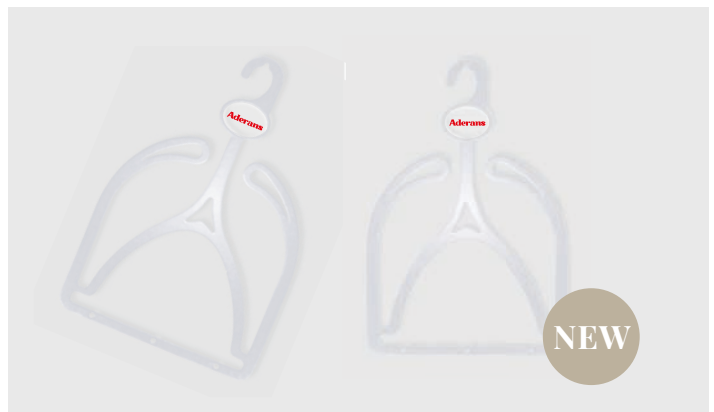

Hochwertige Aderans Taschen aus Papier High-quality Aderans paper bags

701019
ADERANS TRAGETASCHE
ADERANS CARRYING BAG

701013
SENTOO TRAGETASCHE
SENTOO CARRYING BAG

In diese stabilen und nachhaltigen Papiertragetaschen passen ein Perückenkarton und mehr. This sustainable paperbag contains easily a wig box and more.

Schütthaar und Augenbrauenpuder – unsere kleinen Geheimtipps

Bulk hair and eyebrow powder – our little secrets



6| **6610**
VOUX – SCHÜTTHAAR ZUM AUFFÜLLEN LICHTER STELLEN
 BULK HAIR FOR FILLING THINNING AREAS

VOUX® ist ein medizinisches Kosmetikprodukt für Männer und Frauen, um lichte Stellen auf dem Kopf zu kaschieren. Das Ergebnis, volles Haar mit natürlicher Haarstruktur. Für natürlich wirkendes, volles Haar, tragen Sie VOUX® gleichmäßig auf die lichten Stellen auf, bis diese vollständig bedeckt und Sie mit dem Ergebnis zufrieden sind. Anschließend die Fasern leicht mit der Hand andrücken und bei Bedarf mit Haarspray fixieren.

Vorteile von VOUX®:

- verdeckt lichte Stellen sofort!
- aus 100 % natürlicher Baumwolle
- schnelle und einfache Eigenanwendung

VOUX® is a medical cosmetic product for men and women to cover thinning spots on the head. The result is full hair with natural hair structure. For natural looking voluminous hair, apply VOUX® evenly to the thinning spots until they are completely covered and you are satisfied with the result. Then press the fibers carefully by hand and fix with hair spray if necessary.

Benefits of VOUX®:

- hides thinning spots immediately!
- made from 100 % natural cotton
- quick and easy self-application



7| **6602**
CHRISTIAN FAYE – AUGENBRAUENPUDER FARBPALETTE
 EYEBROW POWDER COLOUR PALETTE

Perfekte Augenbrauen für 24 Stunden. Mit dem semipermanenten Augenbrauen-Make-up kreieren Sie im Handumdrehen genau die Augenbrauen, von denen Sie schon immer geträumt haben. Das wasserabweisende Make-up ist nach ca. 5 Minuten so haltbar, dass weder Duschen, Schwimmen noch ein schweißtreibendes Workout ihm etwas anhaben können.

Perfect eyebrows for 24 hours – with the semipermanent eyebrow make-up, you create exactly the eyebrows you've always dreamed of. The water repellent make-up is within 5 minutes so durable, that a shower, swimming or a sweaty workout will not affect the make-up.

8| **6600**
CHRISTIAN FAYE – AUGENBRAUENPUDER IN EINER FARBE
 EYEBROW POWDER IN ONE COLOUR

Wenn sich Ihre Kund:innen bei Ihnen für die richtige Augenbrauenfarbe entschieden haben, gibt es jede Farbe im Einzelpack. Je Set erhalten die Kund:innen ein Make-up, einen Pinsel und drei Schablonen. Hält bei normaler, täglicher Anwendung ca. 1 Jahr.

When your customers once has chosen the right eyebrow colour, each colour is available in a single pack. Each set includes a make-up, brush and three stencils for different eyebrow forms. Lasts with normal, daily use for about 1 year.



Augenbrauen Tattoos für einen ausdrucksvollen Rahmen des Gesichts Eyebrow tattoos for an expressive frame of the face



9 | **6605.BLA** SCHWARZ BLACK **6605.BRN** BRAUN BROWN
AUGENBRAUEN TATTOOS
EYEBROW TATTOOS

Unsere selbstklebenden Augenbrauen Tattoos sehen verblüffend natürlich aus und verleihen dem Gesicht den notwendigen Rahmen und eine schöne Kontur. Das Tattoo besteht aus einer hauchdünnen Trägerfolie, auf die einzelne dünne Härchen mit Farbe aufgebracht wurden. Dies erschafft, selbst bei sehr naher Betrachtung, die perfekte Illusion einer gepflegten, natürlich gewachsenen Augenbraue.

Die Augenbrauen Tattoos sind wasser- und wischfest und halten mehrere Tage. Nach ein paar Tagen beginnen sich kleine Partikel zu lösen und die Augenbrauen Tattoos verschwinden nach und nach. Mit ölhaltigem Make-up Entferner können die Tattoos auch in wenigen Sekunden rückstandslos entfernt werden. Die Augenbrauen Tattoos sind dermatologisch getestet und erzeugen somit keine Irritationen auf der Haut. Sie sind eine großartige Alternative zu schmerzhaftem und dauerhaftem Permanent Make-up oder Microblading.

Um noch mehr Textur und Struktur zu erschaffen, können die Augenbrauen Tattoos mit den Augenbrauen Pudern von Christian Faye (s. S. 54) kombiniert und perfektioniert werden.



Das hier abgedruckte Paar Augenbrauen ist in Originalgröße und -form des Tattoos abgebildet. Der komplette Bogen beinhaltet 12 Augenbrauenpaare.



Braun brown

Die Tattoos werden ohne Zubehör geliefert.



The pair of eyebrows printed here are in the original size and shape as the illustrated tattoo. The complete sheet includes 12 pairs of eyebrows.



Schwarz black

The tattoos are supplied without accessories.

Our self-adhesive eyebrow tattoos look amazingly natural and give the face the necessary frame and a beautiful contour.

The tattoo consists of an extremely thin carrier foil, on which individual thin hair have been applied with color. This creates even at very close distance, the perfect illusion of a well-groomed, naturally grown eyebrow.

The eyebrow tattoos are waterproof, wipe and smudge-proof and last for several days. After a few days, small particles begin to dissolve and the eyebrow tattoos gradually disappear. With oil-based make-up remover, the tattoos can also be removed within a few seconds. The eyebrow tattoos are dermatologically tested and therefore do not cause irritation to the skin. They are a great alternative to painful permanent make-up or microblading.

To create even more texture and structure, the eyebrow tattoos can be combined and perfected with Christian Faye eyebrow powders (see p. 54).

MEHRFACH
ZERTIFIZIERT
MULTIPLE
CERTIFIED



OEKO-TEX®
CONFIDENCE IN TEXTILES
STANDARD 100
15.HVN.57829 HOHENSTEIN HTTI
Tested for harmful substances.
www.oeko-tex.com/standard100

Christine Headwear Collection

In der Christine Headwear Kollektion wird sehr großen Wert auf hochwertige Materialien gelegt. Egal, ob es sich hier um die Modelle aus Bambus/Viskose, Leinen, Supima-Baumwolle oder um die 37,5° Technologie handelt, der Tragekomfort und der perfekte Sitz haben immer Priorität. Hier findet sicher jeder eine großartige Ergänzung zum Outfit, denn sowohl uni-farbene Kopfbedeckungen wie auch moderne, saisonale Prints lassen keine Wünsche offen.

The Christine Headwear collection emphasizes on materials of high quality. No matter whether the turbans are made of bamboo/viscose, linen, Supima cotton or the 37.5° technology - comfort and a perfect fit always have priority. Here everyone is sure to find a great addition to the outfit, because both plain colours as well as modern, seasonal prints do not leave any color-wishes unfulfilled.

VIVA Collection

Die VIVA Kollektion bietet ein durchdachtes Design und leichte und komfortable Materialien in optimaler Verarbeitung. Sie gewährt optimalen Schutz für die Kopfhaut, eine perfekte Passform und ein unübertroffenes Preis-Leistungs-Verhältnis.

The VIVA collection offers a sophisticated design and light and comfortable materials which are optimal manufactured. It provides best protection for the scalp, a perfect fit and a good price-performance ratio.

Boho Spirit Collection

Die Boho Spirit Kollektion besticht durch ihre fantasievollen und detailverliebten Drucke und die reiche Vielfalt an inspirierenden Kopfbedeckungen. Die kraftvollen Farben und die vielen Stylingmöglichkeiten lassen viel Raum für Fantasie und Ausdruck. Besonders hervorzuheben sind die vielen Optionen, um zusätzliches Volumen zu kreieren und die immer neuen Möglichkeiten Styles mit ein paar Handgriffen zu verwandeln.

The Boho Spirit collection captivates with its fantastic and wonderful prints and the big variety of of inspiring headwear. The powerful colours and the big variance of how to style the model leave much room for imagination and expression. It should be particularly highlighted that there are so many options for creating additional volume and the immense new possibilities to change styles with just a few flicks of the wrist.

Aktuelle Kataloge gibt es hier
zum Herunterladen.
Get inspired and download the
current catalogues here.



Kopfbedeckungen
für den Alltag –
und besondere Anlässe
Headwear
for everyday life –
and special occasions

CHRISTINE HEADWEAR | WAVE SWIM CAP



CHRISTINE HEADWEAR | TULA TURBAN



HOUSE of CHRISTINE
HEADWEAR

The Headwear Company ist der innovative Partner für Kopfbedeckungen aller Art. Sie entwickelt, entwirft und produziert Produkte, die alle auf weichen, funktionellen, natürlichen und umweltfreundlichen Materialien basieren. Sie ist stolz auf den hohen Standard bei der Gestaltung und Fertigung der Kopfbedeckungen und es ist eine Selbstverständlichkeit, die Produkte gemäß den verschiedenen Zertifizierungsmöglichkeiten für Kopfbedeckungen, prüfen zu lassen.

The Headwear Company is the innovative partner for all kinds of headwear. They develop, designs and produce products, which are based on soft, functional, natural and eco-friendly materials. The company prides itself on the high standards of design and manufacturing of the headware and it's a matter of course that products are tested according to the various certifications on the market.

Aktuelle Kataloge gibt es hier
zum Herunterladen.
Get inspired and download the
available catalogues here.



Echthaarperücken

Unser Angebot an Echthaarperücken ist einfach riesig. Sie können nicht nur aus unterschiedlichen Styles, Haarlängen und -farben sondern auch aus diversen Unterbauten und Haarqualitäten wählen. Nicht zuletzt entscheidet die Beschaffenheit der Montur über den Tragekomfort und den perfekten Sitz der Perücke.

Human hair wigs

Our range of human hair wigs is huge. You can choose from so many different styles, hair lengths, colours, various bases and hair qualities. Last but not least the quality of the base decides about the wearing comfort and the perfect fit of the wig.

Echthaar Oberkopfhaarteile

Grundsätzlich sollte die Eigenhaarsituation Ihrer Kund:in darüber entscheiden, welche Lösung für die lichter werdenden Haare die Beste ist. Entdecken Sie unsere Oberkopfhaarteile aus absolut hochwertigem Echthaar. Unsere große Vielfalt an Monturen, Haarlängen und -styles ermöglicht eine tolle Kombination von Eigenhaar und Haarsystem. Lernen Sie unsere verschiedenen Befestigungsmöglichkeiten kennen, die unterschiedlichen Komfort bieten oder nutzen Sie die angebrachten Clips zur einfachen Handhabung.

Human hair hairsystems

Basically, your customer's own natural hair situation should determine the decision which solution is best for the thinning hair. Discover our hair pieces for the top area made of high-quality human hair. Our wide variety of bases, hair lengths and styles allow a great combination of natural hair and hair system. Learn about our different fastening possibilities, which offer different types of comfort or use the attached clips for easy handling.

CE
ZERTIFIZIERT
CERTIFIED

Echthaar
Perücken &
Oberkopfhaarteile
human hair
wigs &
hairsystems

FAIR FASHION | LUXURY NET

FAIR FASHION®
NATURAL LINE



Wir sind exklusiver Vertriebspartner von Fair Fashion – eine Marke mit Erfahrung, Innovation und italienischem Geschmack für Mode. Das Resultat ist eine außergewöhnliche Perücken-Kollektion im Echthaarsektor. Fair Fashion ist spezialisiert auf die Herstellung von Echthaar-Perücken durch fachmännische Handwerkskunst auf ultraleichten Monturen für maximalen Komfort.

Ebenso interessant und innovativ ist die Kollektion der Haarfüller. Durch eine spezielle Befestigungstechnik ein Garant für volles Haar. Die medizinischen Perücken sind CE-zertifiziert. Wesentlicher Aspekt für die Sicherheit bezüglich der verwendeten Materialien sind die klinischen Bewertungstests und der Test zur Bestimmung der Biokompatibilität, die die Verwendung von hypoallergenen Materialien gewährleisten. Gerne berät Sie unser Vertriebsteam und stellt Ihnen ausführliches Infomaterial zur Verfügung.

We are the exclusive distributor of Fair Fashion – a brand with experience, innovation and Italian taste for fashion. The result is an exceptional wig collection in the human hair sector. Fair Fashion is specialized in the production of human hair wigs through expert craftsmanship on ultra lightweight bases for maximum comfort.

Equally interesting and innovative is the collection of hair fillers. The special attachment technique is a guarantee of full hair. The medical wigs are CE-certified. Essential aspect for the safety of the materials used are the clinical evaluation tests and the biocompatibility test, which guarantee the use of hypoallergenic materials. Our sales team will be happy to advise you and provide you with detailed information material.



NORIKO™

Eine Auswahl aus der preisgekrönten Kollektion bei uns erhältlich!

A selection from the award-winning collection now available!

Die Noriko-Perückenkollektion wurde für modische, anspruchsvolle Männer und Frauen entwickelt, die Qualität, Komfort und Stil suchen. Von schicken Bobs über lange Strähnen bis hin zu Unisex-Styles – Noriko hält den Haarstil und die Haarfarbe mit innovativer Handwerkskunst in jedem Design auf dem neuesten Stand der Technik. Erleben Sie das Beste – ausgewählte Styles und Farben erhalten Sie direkt über unser Team von Aderans Germany. Nutzen Sie die Chance der kompletten Kollektionsauswahl für Ihren Salon und Ihre Kunden:innen – Jetzt im Festkauf für jeden erhältlich. Lassen Sie sich inspirieren.

Laden Sie die aktuellen Kataloge herunter.

Noriko wig collection is designed for fashionable, demanding men and women who are looking for quality, comfort and style. From chic bobs to long locks to unisex styles, Noriko keeps hair style and colour on the cutting edge with innovative craftsmanship in each design. Experience the best – select styles and colours which are directly available at our sales team at Aderans Germany. Take the chance of the whole range of the collection for your salon and your customers – now available in fixed purchase for everyone.

Get inspired and download the current catalog.



Mehr Infos finden Sie hier.
Find more information here.

RENÉ OF PARIS™

klassische Schnitte
aufregende Farben & Styles

riesige Auswahl

classic cuts

exciting colours & styles

huge selection

René of Paris

Ein weiteres Highlight aus dem Hause Aderans stammt von der US-Division. Die Perückenkollektionen René of Paris® Hi-Fashion Collection, Orchid Collection, Muse Series & die Alexander Couture Collection bieten einfach eine unendliche Vielfalt an kreativen Modellen, bewährten Unterbauten und modischen Haarfarben. Für jeden Anlass die perfekte Frisur.

Nutzen Sie die Chance der kompletten Kollektionsauswahl für Ihren Salon und Ihre Kund:innen – Jetzt im Festkauf für jeden erhältlich. Lassen Sie sich inspirieren. Laden Sie die aktuellen Kataloge herunter.

Another highlight from Aderans comes from the US division. Here we offer a variety of wig collections, including the René of Paris® Hi-Fashion Collection, Orchid Collection, Muse Series & the Alexander Couture Collection. The focus is on trendy hairstyles for every occasion.

Take the chance of the complete collection for your salon and your customers - Now available in the fixed purchase for everyone. Get inspired and download the current catalogues.



Mehr Infos finden Sie hier.
Find more information here.





Hair Extensions – Haare auffüllen und verlängern Hair Extensions – Hair filling and lengthening

Föhnen, Glätten oder Locken – Weiterbehandlung wie Dauerwelle oder Färben, alles ist möglich! Ob zum Selberanbringen zu Hause oder professionelle Anwendungen beim Haarspezialisten, die Kunden lieben lange und volle Haare. Mit einem großen Sortiment sind wir nun auch in diesem Bereich Ihr Lieferant von qualitativ hochwertigen Extensions und passendem Zubehör.

Blow-drying, straightening or curling – further treatment such as perming or colouring, everything is possible! Whether do it yourself at home or professionally done by a hair specialists, customers love long and full hair. With a large assortment we are now also your supplier of quality extensions and matching accessories!



Mehr Infos finden Sie hier.
Find more information here.

Auf über 100 Seiten weitere Produkte von Aderans

Im Sentoo Katalog präsentieren wir Ihnen die ganze Welt der Sentoo Kollektion von Sofortlösungen bis hin zu Anfertigungen u. a. auch aus unseren exklusiven Fasern. Abgestimmte Kollektionen mit facettenreichen Farbvarianten ermöglichen Ihnen eine perfekte Versorgung Ihrer Kund:innen. Erleben Sie unseren großen Bereich an Zusatzprodukten und Arbeitsmaterialien, für Ihren perfekten Salonalltag.

On over 100 pages more products from Aderans

In the Sentoo catalogue we present the whole world of the Sentoo collection from ready-to-wear to custom made products with exclusive fibres. Coordinated collections with multifaceted colour variations enable you to a perfect supply for your customers. Experience our wide range of additional products and working materials, for your perfect daily salon routine.



Hier geht es zum Katalog.
Click here for the catalogue.

SENTOO COLLECTION

exklusive Sentoo Kollektionen

Einblick Maßanfertigung

umfassender Katalog

exclusive Sentoo collections

insight costum made

comprehensive catalogue



Alle Infos finden Sie hier in unserer ausführlichen Seminarbroschüre.

All further information in our detailed seminar brochure!



Marketing Material für Ihren Salon Marketing material for your salon

Sie wollen Ihren potentiellen Kunden dort abholen, wo er am schnellsten die Kaufentscheidung treffen kann? Dann machen Sie ihn z. B. durch ein attraktives Schaufenster oder die Auslage eines Flyers in Ihrer direkten Umgebung auf Ihren Salon aufmerksam. Wir unterstützen Sie unter anderem mit kostenlosem Bildmaterial. Sprechen Sie unser Team an oder stöbern Sie hier:

You want to pick up your potential customers, where they can make the purchase decision most quickly. Then draw their attention to your salon, for example, with an attractive shop window or a display of a flyer in your direct vicinity. We support you among other things with free image material. Contact our team or browse here:



Unsere Infomaterialien finden Sie hier!
You can find our information material here!



Aderans Academy Ausbildungsprogramm

Aderans Academy
Training program

Vom Anfänger zum Spezialisten im Gesamtkonzept

Fachwissen ist die Basis für kompetentes Arbeiten und zufriedene Kunden. Wir helfen Ihnen selbstsicher und kompetent durch den Alltag zu gehen und eine vertrauensvolle Beziehung zu Ihren Kund:innen aufzubauen. Wir bereiten Sie Schritt für Schritt auf spannende, informative Themen vor und begleiten Sie durch die prachtvolle Welt des Zweithaares.

From beginner to expert in the overall concept

Expertise is the basis for competent work and satisfied customers. We help you to go through everyday life confidently and competently and to build up a trusting relationship with your customers. We prepare you step by step for exciting, informative topics and guide you through the world of hair replacement.

Immer perfekt informiert

Bleiben Sie immer Up To Date mit den Informationen auf unseren Social Media Accounts. Dort erfahren Sie Neuigkeiten und erhalten Eventankündigungen frühzeitig.

Hinter den QR-Codes verbergen sich hochwertige & umfassende Informationen. QR-Code mit der Handycamera scannen oder eine spezielle QR-Code-App verwenden.

Abonnieren Sie unseren monatlichen Newsletter. Darin präsentieren wir Ihnen regelmäßig Produktinnovationen und attraktive Angebote.

Always perfectly informed

Always up to date with the information on our social media channels, there you will find the latest news and receive early event announcements.

The QR code has high-quality and comprehensive information. Scan the QR codes with your phone camera or use a special QR code app.

Subscribe to our monthly newsletter where we present regular product innovations and attractive offers.



Social Media
Newsletter
QR Code



Zum Newsletter anmelden!
Subscribe to the newsletter!

TRENDFARBEN TREND COLOURS														
FARBEN COLOURS MODELLE STYLES	2 expresso	6 dark chocolate	33/717 rusty red	728 marble brown	731 chestnut	738 creamy blond	740 ginger brown NEW	785 creamy toffee	798 java frost	800 razberry ice	801 chocolate frost NEW	806 copper glaze	807 honey wheat	825 ice blond
CAMERON 32362	●	●		●		●		●		●		●	●	
GIA 32359		●		●	●	●			●	●			●	
HEATHER 32376		●		●		●								
LENNOX 32395		●	●											●
NEW PAX 32404							●				●			
RINA 32381			●											

		GRAUTÖNE GREY TONES			ANSATZFARBEN ROOT COLOURS										
826 mocha brown	827 caramel brown	92 silver stone	796 sandy silver	808 midnite pearl	NEW BRHR bronze hazelnut-R	CRTL creamy toffee-LR	CRTR creamy toffee-R	HOBR honey brown-R	NEW ICOSR icy oak-SR	ILLR illumina-R	NEW MIOR milky opal-R	NUTR nutmeg-R	RAIR rasberry ice-R	ROGR rose gold-R	SMGR smoky grey-R
							●					●			
		●	●				●								
		●		●			●			●			●		
●					●		●		●		●				
●	●	●					●							●	

RENÉ OF PARIS™



Tresse - Tampeln unterknüpft
wefted - underventilated temples



Tresse - Filmansatz - Tampeln soft unterlegt und unterknüpft
wefted - lacefront - soft underlayed and underventilated temples



Tresse - extra breiter Filmansatz - Tampeln soft unterlegt und unterknüpft - Monoscheitel
wefted - extra wide lacefront - soft underlayed and underventilated temples - mono-parting





CAMERON 32362 
 GRÖSSE / SIZE: L 54-55 cm
 PONY / FRONT: 13 cm
 OBERKOPF / CROWN: 16,5 cm
 NACKEN / NAPE: 10 cm
 TRENDFARBEN/TREND COLOURS:
 2, 6, 728, 738, 785, 800, 806, 807
 ANSATZFARBEN/ROOT COLOURS:
 NUTR, CRTR

SEITE | PAGE: 12

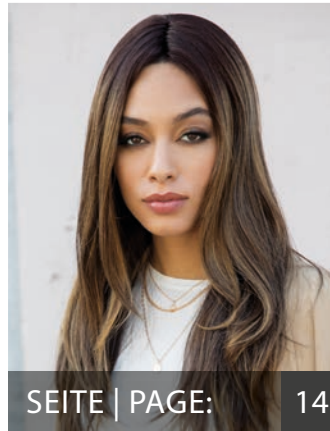

LENNOX 32395 
 GRÖSSE / SIZE: L 54-55 cm
 PONY / FRONT: 33 cm
 OBERKOPF / CROWN: 45,7 cm
 NACKEN / NAPE: 42 cm
 TRENDFARBEN/TREND COLOURS:
 6, 33/717, 825, 826
 ANSATZFARBEN/ROOT COLOURS:
 CRTLR, HOBR, ROGR

SEITE | PAGE: 14

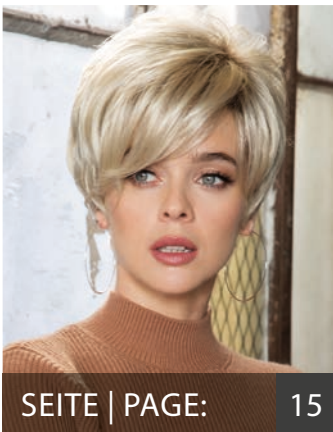

GIA 32359 
 GRÖSSE / SIZE: L 54-55 cm
 PONY / FRONT: 15 cm
 OBERKOPF / CROWN: 8,5 cm
 NACKEN / NAPE: 5 cm
 TRENDFARBEN/TREND COLOURS:
 6, 728, 731, 738, 798, 800, 807
 GRAUTÖNE/GREY TONES:
 92, 796
 ANSATZFARBEN/ROOT COLOURS:
 CRTR

SEITE | PAGE: 15

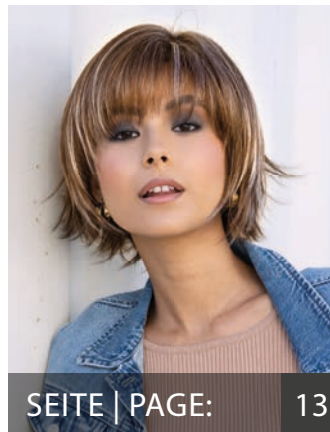

NEW 
PAX 32404
 GRÖSSE / SIZE: M 54 cm
 PONY / FRONT: 10 cm
 OBERKOPF / CROWN: 18 cm
 NACKEN / NAPE: 6 cm
 TRENDFARBEN/TREND COLOURS:
 740, 801
 ANSATZFARBEN/ROOT COLOURS:
 BRHR ICOSR, MIOR, CRTR

SEITE | PAGE: 13



HEATHER 32376 
 GRÖSSE / SIZE: L 54-55 cm
 PONY / FRONT: 14 cm
 OBERKOPF / CROWN: 9 cm
 NACKEN / NAPE: 6 cm
 TRENDFARBEN/TREND COLOURS:
 6, 728, 738
 GRAUTÖNE/GREY TONES: 92, 808
 ANSATZFARBEN/ROOT COLOURS:
 CRTR, RAIR, ILLR

SEITE | PAGE: 15



RINA 32381 
 GRÖSSE / SIZE: L 54-55 cm
 PONY / FRONT: 10,2 cm
 OBERKOPF / CROWN: 10,2 cm
 NACKEN / NAPE: 5,1 cm
 TRENDFARBEN/TREND COLOURS:
 33/717, 826, 827
 GRAUTÖNE/GREY TONES: 92
 ANSATZFARBEN/ROOT COLOURS:
 CRTR, ROGR

SEITE | PAGE: 12

TRENDFARBEN TREND COLOURS											
FARBEN COLOURS MODELLE STYLES	2 expresso	4 cappuccino	6 dark chocolate	15 light chocolate	710 harvest gold	712 sunny blond	713 spring honey	717 dark rust	720 frosti blond	723 butterscotch blond	725 vanilla lush
ANGELICA TM 61677	•		•				•				•
CLAIRE TM 61676			•				•				
CORY 61633			•		•			•			
CORY MONO 61675	•		•		•		•			•	•
FAITH TM 61705		•									
JOLIE 61662		•					•				
MADISON 61651	•						•				•
MASON 61632											
MEGAN 61607			•			•	•		•		•
NEW PAM 61606			•				•		•		
REESE 61660			•								
REESE TM 61697		•					•		•		
RYAN 61610		•					•				
SALLY 61616			•	•	•	•	•			•	•
SKY 61649	•		•		•	•					
SKY MONO 61601		•					•				
STACIE 61652		•					•				•

TRENDFARBEN TREND COLOURS										
728 marble brown	731 chestnut	732 burgundy	737 burgundy rosa	740 ginger brown	748 copper mix	749 dark red-H	753 ginger-H	762 choc swirl	764 toasted brown	779 coffee latte
										•
	•			•			•	•		
	•		•	•						
•	•		•	•						•
•			•	•			•			
							•	•		
	•	•	•	•	•					
•	•							•		
			•	•						
•							•	•		
•	•		•	•	•	•				
•	•							•		
•	•						•			•
•							•			

GRAUTÖNE GREY TONES					
NEW 38 grey	NEW 51 grey	NEW 56 grey	92 silver stone	119 shadow grey	799 black onyx
				•	
			•		
•	•	•			
			•		
					•
			•		

ANSATZFARBEN ROOT COLOURS									
FARBEN COLOURS MODELLE STYLES	ALMS almond spice	AUSR auburn sugar-R	BASP banana split-LR	BUGR bubblegum-R	BUPR butter pecan-R	CHAM champagne	CINS cinnamon spice	COGR copper glaze-R	CRTL creamy toffee-LR
ANGELICA TM 61677	•		•			•			
CLAIRE TM 61676	•				•	•			
CORY 61633									
CORY MONO 61675									
FAITH- TM 61705				•		•			•
JOLIE 61662	•						•		
MADISON 61651	•				•	•			
MASON 61632	•				•	•	•		
MEGAN 61607									
NEW PAM 61606									
REESE 61660	•	•			•	•	•		
REESE TM 61697						•			
RYAN 61610	•							•	
SALLY 61616									
SKY 61649	•	•	•			•	•	•	
SKY MONO 61601	•	•			•	•			
STACIE 61652	•	•			•	•	•		

ANSATZFARBEN | ROOT COLOURS

CRTR creamy toffee-R	HOWR honey wheat-R	ILLR illumina-R	MACA macadamia-LR	NUTF nutmeg-F	PLJLR plumberry jam-LR	PLJR plumberry jam-R	RAI raisin glaze	RAIR razberry ice-R	SAN sangria	TER terracotta
	•		•	•	•					
•	•			•						
		•				•				
•				•						
•				•			•		•	
				•					•	
•				•					•	
•		•						•		
•				•						
•	•		•	•			•			
•				•						
•				•			•		•	•

NORIKO™



Tresse
wefted



Monoscheitel - Tresse
mono-parting - wefted



Monoscheitel - Tresse - Filmansatz
mono-parting - wefted - lace front



Mono-top
mono top



Mono-top - PU Klebestelle
mono top - PU Patch

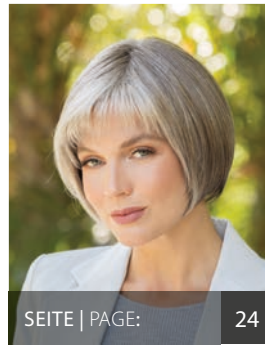

CORY 61633

GRÖSSE / SIZE: M 53 cm
PONY / FRONT: 8 cm
OBERKOPF / CROWN: 21,5 cm
NACKEN / NAPE: 4,5cm
TRENDFARBEN/TREND COLOURS:
6, 710, 717, 731, 737, 740

ABGEBILDETE FARBE / COLOR SHOWN: Sandy Silver

SEITE | PAGE: 24

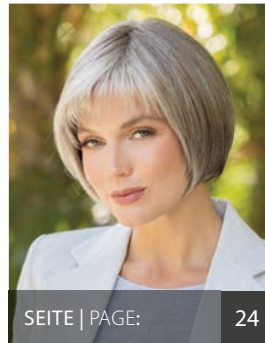

CORY MONO 61675

GRÖSSE / SIZE: M 53 cm
PONY / FRONT: 8 cm
OBERKOPF / CROWN: 21,5 cm
NACKEN / NAPE: 4,5cm
TRENDFARBEN/TREND COLOURS:
2, 6, 710, 713, 723, 725, 728, 731, 737, 740, 779

GRAUTÖNE/GREY TONES: 119
ABGEBILDETE FARBE / COLOUR SHOWN: Sandy Silver

SEITE | PAGE: 24

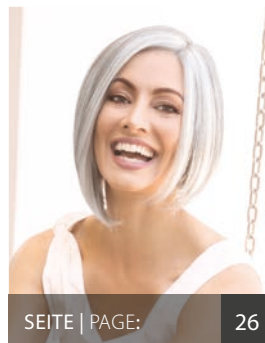

FAITH™ 61705

GRÖSSE / SIZE: L 56 cm
PONY / FRONT: 28 cm
OBERKOPF / CROWN: 22,5 cm
NACKEN / NAPE: 5 cm

TRENDFARBEN/TREND COLOURS: 4
ANSATZFARBEN/ROOT COLOURS:
CHAM, CRTLR, BUGR, ILLR, PLJR

ABGEBILDETE FARBE / COLOUR SHOWN: Silver Stone™

SEITE | PAGE: 26

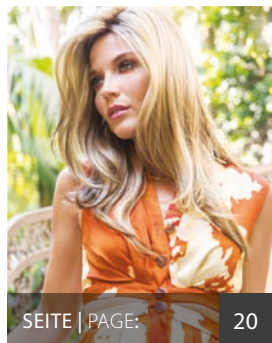

ANGELICA™ 61677

GRÖSSE / SIZE: M 54 cm
PONY / FRONT: 20 cm
OBERKOPF / CROWN: 40,5 cm
NACKEN / NAPE: 40 cm

TRENDFARBEN/TREND COLOURS:
2, 6, 713, 725, 779

ANSATZFARBEN/ROOT COLOURS:
ALMS, BASP, CHAM, HOWR, MACA, PLJLR, NUTF

SEITE | PAGE: 20

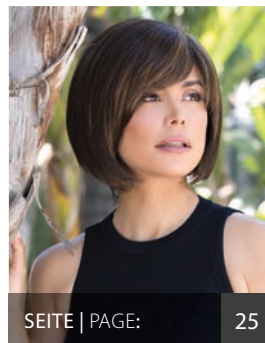

JOLIE 61662

GRÖSSE / SIZE: L 54-55 cm
PONY / FRONT: 14 cm
OBERKOPF / CROWN: 14 cm
NACKEN / NAPE: 10 cm

TRENDFARBEN/TREND COLOURS:
4, 713, 728, 737, 740, 753

ANSATZFARBEN/ROOT COLOURS:
ALMS, CINS, CRTR, NUTF

SEITE | PAGE: 25



CLAIRE™ 61676

GRÖSSE / SIZE: M 54 cm
PONY / FRONT: 14 cm
OBERKOPF / CROWN: 21 cm
NACKEN / NAPE: 15 cm

TRENDFARBEN/TREND COLOURS:
6, 713, 731, 740, 753, 762

ANSATZFARBEN/ROOT COLOURS: ALMS, BUPR,
CHAM, CRTR, HOWR, NUTF

SEITE | PAGE: 26



MADISON 61651

GRÖSSE / SIZE: M 53 cm
PONY / FRONT: 12 cm
OBERKOPF / CROWN: 15 cm
NACKEN / NAPE: 7 cm

TRENDFARBEN/TREND COLOURS: 2, 713, 725, 753, 762

GRAUTÖNE/GREY TONES: 92

ANSATZFARBEN/ROOT COLOURS:
ALMS, CHAM, CRTR, NUTF, RAI, SAN, BUPR

SEITE | PAGE: 23



MASON 61632
 GRÖSSE / SIZE: M 54 cm
 PONY / FRONT: 6 cm
 OBERKOPF / CROWN: 7,5 cm
 NACKEN / NAPE: 4 cm
 ANSATZFARBEN/ROOT COLOURS:
 ALMS, BUPR, CHAM, CINS, NUTF, SAN
 ABGEBILDETE FARBE / COLOUR SHOWN:
 Ginger Brown

SEITE | PAGE: 18



RYAN 61610
 GRÖSSE / SIZE: M 53-54 cm
 PONY / FRONT: 10 cm
 OBERKOPF / CROWN: 13 cm
 NACKEN / NAPE: 9 cm
 TRENDFARBEN/TREND COLOURS:
 4, 713,, 728, 753, 762
 ANSATZFARBEN/ROOT COLOURS:
 ALMS, CRTR, COGR, NUTF

SEITE | PAGE: 21



MEGAN 61607
 GRÖSSE / SIZE: M 53 cm
 PONY / FRONT: 11,5 cm
 OBERKOPF / CROWN: 12,5 cm
 NACKEN / NAPE: 5,5 cm
 TRENDFARBEN/TREND COLOURS:
 6, 712, 713, 720, 725, 731, 732, 737, 740, 748

SEITE | PAGE: 23

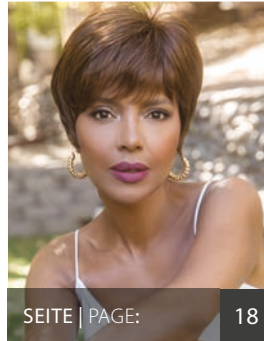

SALLY 61616
 GRÖSSE / SIZE: M 53-54 cm
 PONY / FRONT: 10 cm
 OBERKOPF / CROWN: 12,5 cm
 NACKEN / NAPE: 6 cm
 TRENDFARBEN/TREND COLOURS:
 6, 15, 710, 712, 713, 723, 725, 728, 731, 737, 740,
 748, 749
 ABGEBILDETE FARBE / COLOUR SHOWN:
 Toasted Brown

SEITE | PAGE: 18



PAM 61606
 GRÖSSE / SIZE: M 52-53 cm
 PONY / FRONT: 6 cm
 OBERKOPF / CROWN: 8 cm
 NACKEN / NAPE: 4 cm
 TRENDFARBEN/TREND COLOURS: 6, 713, 720
 GRAUTÖNE/GREY TONES:
 38, 51, 56
 ABGEBILDETE FARBE / COLOUR SHOWN: Marble Brown

SEITE | PAGE: 19

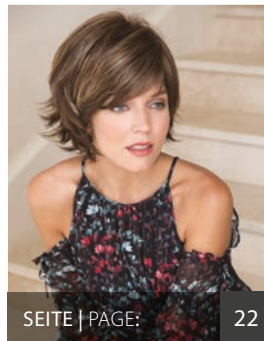

SKY 61649
 GRÖSSE / SIZE: L 54-55 cm
 PONY / FRONT: 14 cm
 OBERKOPF / CROWN: 13 cm
 NACKEN / NAPE: 9 cm
 TRENDFARBEN/TREND COLOURS:
 2, 6, 710, 712, 728, 731, 762
 GRAUTÖNE/GREY TONES: 799
 ANSATZFARBEN/ROOT COLOURS:
 ALMS, AUSR, BASP, CHAM, CINS, COGR,
 CRTR, HOWR, MACA, NUTF, RAI

SEITE | PAGE: 22



REESE 61660
 GRÖSSE / SIZE: M 54 cm
 PONY / FRONT: 12,5 cm
 OBERKOPF / CROWN: 15 cm
 NACKEN / NAPE: 10 cm
 TRENDFARBEN/TREND COLOURS:
 6, 728, 731, 762
 ANSATZFARBEN/ROOT COLOURS:
 ALMS, AUSR, BUPR, CHAM, CINS, CRTR, NUTF, SAN
 ABGEBILDETE FARBE / COLOUR SHOWN: Red Pepper

SEITE | PAGE: 24

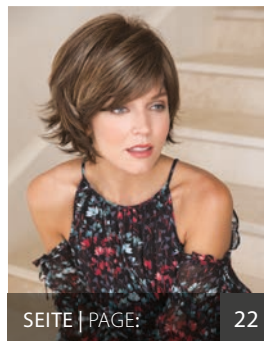

SKY MONO 61601
 GRÖSSE / SIZE: L 54-55 cm
 PONY / FRONT: 14 cm
 OBERKOPF / CROWN: 13 cm
 NACKEN / NAPE: 9 cm
 TRENDFARBEN/TREND COLOURS:
 4, 713, 728, 731, 753, 779
 ANSATZFARBEN/ROOT COLOURS:
 ALMS, AUSR, BUPR, CHAM, CRTR, NUTF

SEITE | PAGE: 22



REESE TM 61697
 GRÖSSE / SIZE: M 54 cm
 PONY / FRONT: 12,5 cm
 OBERKOPF / CROWN: 15 cm
 NACKEN / NAPE: 10 cm
 TRENDFARBEN/TREND COLOURS:
 4, 713, 720, 737, 740
 GRAUTÖNE/GREY TONES: 92
 ANSATZFARBEN/ROOT COLOURS:
 CHAM, CRTR, ILLR, RAI
 ABGEBILDETE FARBE / COLOUR SHOWN: Red Pepper

SEITE | PAGE: 24



STACIE 61652
 GRÖSSE / SIZE: M 53 cm
 PONY / FRONT: 11 cm
 OBERKOPF / CROWN: 12 cm
 NACKEN / NAPE: 11 cm
 TRENDFARBEN/TREND COLOURS:
 4, 713, 725, 728, 753, 764
 GRAUTÖNE/GREY TONES: 92
 ANSATZFARBEN/ROOT COLOURS:
 ALMS, AUSR, BUPR, CHAM, CINS,
 CRTR, NUTF, RAI, SAN, TER

SEITE | PAGE: 20



LOVES CHANGE



SEITE | PAGE: 31

CLIP-IN EXTENSIONS 4832

BEFESTIGUNG / ATTACHMENT:
Clipbefestigung, Clips

BESCHREIBUNG / DESCRIPTION:
Echthaar mit leichter Wellung für eine natürliche Integration
Human hair with slight waves for a natural integration

LÄNGE / LENGTH: 40-45 cm

FARBEN/COLOURS:
medium brown, creamy blond, light gold blond, gold blond, cappuccino



SEITE | PAGE: 33

IDOL 4817

BEFESTIGUNG / ATTACHMENT:
Doppelkämme, twin-comb

BESCHREIBUNG / DESCRIPTION:
glatter Pferdeschwanz mit Schwung,
straight ponytail with flowing layers

LÄNGE / LENGTH: 30-35 cm

FARBEN/COLOURS:
1R, 4/6R, 10R, 24/18T, 18/22R, 26R, 223/23C, 23R, 234/23C, 33R



SEITE | PAGE: 31

PONYTAIL 4833

BEFESTIGUNG / ATTACHMENT:
Clipbefestigung, Clip

BESCHREIBUNG / DESCRIPTION:
langer Pferdeschwanz mit Schwung,
long ponytail with flowing layers

LÄNGE / LENGTH: 45-50 cm

FARBEN/COLOURS:
black, medium brown, light blond, creamy blond, gold blond, cappuccino



SEITE | PAGE: 34

OBSESSED 4812

BEFESTIGUNG / ATTACHMENT:
Doppelkämme, twin-comb

BESCHREIBUNG / DESCRIPTION:
gewellter Pferdeschwanz,
wavy ponytail

LÄNGE / LENGTH: 30-41 cm

FARBEN/COLOURS:
1R, 4/6R, 10R, 24/18T, 18/22R, 26R, 223/23C, 23R, 234/23C, 33/32C, 33R



SEITE | PAGE: 32

SOLO 4825

BEFESTIGUNG / ATTACHMENT:
Spange, Clip

BESCHREIBUNG / DESCRIPTION:
gewelltes Haar mit flexiblem Draht
wavy hair on flexible wire

LÄNGE / LENGTH: 26-52 cm

FARBEN/COLOURS:
1R, 4/6R, 10R, 24/18T, 18/22R, 26R, 223/23C, 23R, 234/23C



SEITE | PAGE: 35

WIRED 4801

BEFESTIGUNG / ATTACHMENT:
Spange, Clip

BESCHREIBUNG / DESCRIPTION:
glattes Haarteil mit flexiblem Draht
straight hair on flexible wire

LÄNGE / LENGTH: 21-48 cm

FARBEN/COLOURS:
1R, 4/6R, 24/18T, 18/22R, 26R, 223/23C, 23R, 234/23C, 33R



SEITE | PAGE: 33

FANATIC 4810

BEFESTIGUNG / ATTACHMENT:
Doppelkämme, twin-comb

BESCHREIBUNG / DESCRIPTION:
gewelltes Haarteil, wavy ponytail

LÄNGE / LENGTH: 26-52 cm

FARBEN/COLOURS:
1R, 4/6R, 10R, 24/18T, 18/22R, 26R, 223/23C, 23R, 234/23C, 33/32C, 33R

FARBEN COLOUR MODELLE STYLES	black	medium brown	light blond	creamy blond	light gold blond	gold blond	cappuccino
CLIP-IN EXTENSION 4832		•		•	•	•	•
PONYTAIL 4833	•	•	•	•		•	•

FARBEN COLOUR MODELLE STYLES	1R	4/6R	10R	24/18T	18/22R	26R	223/23C	23R	234/23C	33/32C	33R
WIRED 4801	•	•		•	•	•	•	•	•		•
FANATIC 4810	•	•	•	•	•	•	•	•	•	•	•
OBSESSED 4812	•	•	•	•	•	•	•	•	•	•	•
IDOL 4817	•	•	•	•	•	•	•	•	•		•
SOLO 4825	•	•	•	•	•	•	•	•	•		

DOPPELKÄMME

Diese kleinen Fashionhaarteile, mit Doppelkammbelegung, sind die perfekte Lösung, wenn es mal schnell gehen und es trotzdem schick aussehen soll. Mit wenigen Handgriffen kann ein perfekter Zopf kriert werden. Das Synthetikhaar ist auf einem Netz angebracht, welches an einem Doppelkamm befestigt ist. Mit dem Netz kann man somit ganz einfach das Eigenhaar, das vorher zu einem Zopf gebunden wurde, „verstecken“. Die gebogenen Doppelkämme passen sich perfekt der Kopfform an. Sie werden ganz einfach von beiden Seiten unter den Zopf aus Eigenhaar gesteckt und schon ist das Styling fertig.

TWIN-COMB

These small fashion hairpieces, with twin comb attachment, are the perfect solution when a quick and chic solution is needed. With only a few handles a perfect ponytail can be created. The synthetic hair is attached to a net, which is fixed to a twin-comb. With the net you can easily "hide" your own hair, which was previously tied into a braid. The curved twin-comb perfectly adapt to the shape of the head. They are simply inserted from both sides under the braid of natural hair and the styling is ready.

SPANGE

Noch mehr Freiheit bieten die Fashionhaarteile mit flexiblem Draht und Spangenbelegung. Die dünne, gebogene Spange lässt sich perfekt in einen vorhandenen Zopf stecken und passt sich wunderbar der gewölbten Kopfform an. Der mit Haaren umgebene Draht eignet sich hervorragend für ein flexibles Styling und kriert ein unglaublich natürliches Volumen. Hier kann es perfekt aussehen und auch mal gewollt nicht perfekt.

CLIP

Even more freedom is offered by the fashion hairpieces with flexible wire and clip attachment. The thin and curved clip can be perfectly inserted into an existing braid and adapts wonderfully to the curved shape of the head. The wire surrounded by hair is perfect for a flexible styling and creates an incredibly natural volume. It can look perfect and sometimes it looks deliberately not perfect.

RENÉ OF PARIS™

TRENDFARBEN
TREND COLOURS

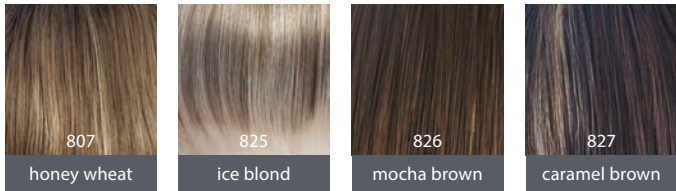

GRAUTÖNE
GREY TONES

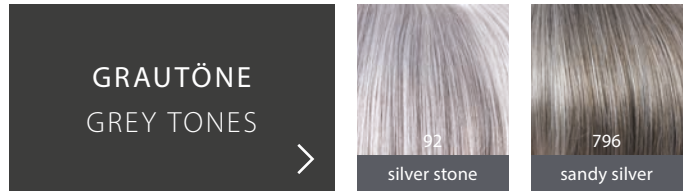

ANSATZFARBEN
ROOT COLOURS

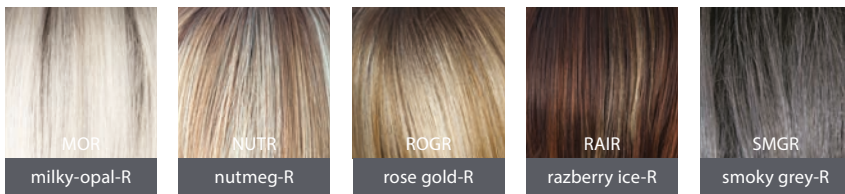

LOVES CHANGE

TRENDFARBEN
TREND COLOURS

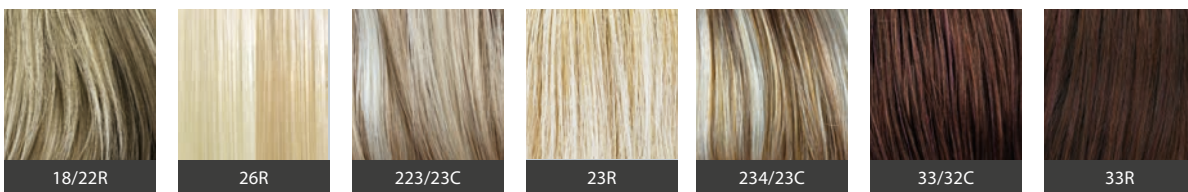

Fill the globe with smiles

Aderans
GERMANY



WWW.ADERANS.DE

ECHTERNACHER STR. 8 | 53842 TROISDORF | +49 2241 25527-0 | INFO@ADERANS.DE